

# WIDEO MONITOR

INSTRUKCJA OBSŁUGI I MONTAŻU  
Model: OR-VID-EX-1033MV/B; OR-VID-EX-1033MV/W



**STOP!**

Zanim przystąpisz do montażu  
koniecznie przeczytaj  
**INSTRUKCJĘ OBSŁUGI!**  
Uszkodzenia wynikające z błędnego  
podłączenia  
**NIE PODLEGAJĄ NAPRAWIE  
Z TYTUŁU GWARANCJI!**

## SPIS TREŚCI

Uwagi	1
Dane techniczne	2
Rozwiązanie problemów	2
Główne cechy i funkcje	3
Budowa	4
Instalacja i schemat podłączenia	5
Montaż	8
Dane techniczne przewodów	8
Obsługa	9
Ustawienia systemowe	12

## DANE TECHNICZNE

**Napięcie zasilania:** 15VDC, 1A  
**Rodzaj monitora:** kolorowy, bezszluchawkowy, głośnomówiący  
**Wyświetlacz:** 7 cali, LCD, kolor  
**Pobór mocy:** 7W (praca), 1W (tryb czuwania)  
**Temperatura pracy:** 0°C ~+50°C  
**Wymiary:** 185 x 127,5 x 18 mm  
**Waga netto:** 0,55 kg

## ROZWIĄZANIE PROBLEMÓW

### 1. Brak fonii i wizji, nic nie działa

- brak napięcia zasilającego,
- uszkodzony lub źle podłączony monitor

### 2. Nie ostry lub błędy obraz

- sprawdź ustawienia i wyreguluj

### 3. Na obrazie liczne zakłócenia, brak synchronizacji (obraz miga)

- przewód podłączeniowy posiada przekrój niedostosowany do długości
- zbyt długie połączenie - zastosuj przewód ekranowy
- zła jakość przewodu
- silne źródło zakłóceń elektromagnetycznych - zastosuj przewód ekranowy

### 4. Fonia na monitorze sprzęga

- sprawdź swoją instalację pod kątem wymagań technicznych,
- sprawdź czy instalacja nie jest narażona na działanie wody i wilgoci itp.

### 5. Elektrozapczyn nie otwiera się za każdym razem

- sprawdź niezależne działanie elektrozapczepu

### 6. Porysowany monitor

- sprawdź czy zdjęta jest z ekranu folia ochronna

## Zawartość opakowania

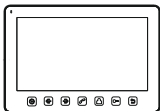

Monitor



Instrukcja obsługi

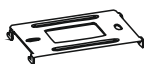

Wspornik do montażu na ścianie



2x kołki rozporowe



2xwkręty



Zasilacz do gniazdka

## UWAGA

Przed podłączeniem i użytkowaniem urządzenia prosimy o dokładne zapoznanie się z niniejszą instrukcją obsługi. W razie jakichkolwiek problemów ze zrozumieniem jej treści prosimy o skontaktowanie się ze sprzedawcą urządzenia. Samodzielny montaż i uruchomienie urządzenia jest możliwe pod warunkiem posiadania przez montażystę podstawowej wiedzy z zakresu elektryki i używania odpowiednich narzędzi. Niemniej zalecane jest dokonanie montażu urządzenia przez wykwalifikowany personel.

Producent nie odpowiada za uszkodzenia mogące wynikać z nieprawidłowego montażu czy eksploatacji urządzenia. Dokonywanie samodzielnych napraw i modyfikacji skutkuje utratą gwarancji.

Z uwagi na fakt, że dane techniczne podlegają ciągłym modyfikacją, Producent zastrzega sobie prawo do dokonywania zmian bez uprzedzenia. Wszelkie prawa do tłumaczenia/interpretowania oraz prawa autorskie niniejszej instrukcji są zastrzeżone.

1. Wszelkie czynności wykonuj przy odłączonym zasilaniu.
2. Nie zanurzaj urządzenia w wodzie i innych płynach.
3. Nie obsługuj urządzenia gdy uszkodzona jest obudowa.
4. Nie otwieraj urządzenia i nie dokonuj samodzielnych napraw.
5. Nie używaj urządzenia niezgodnie z jego przeznaczeniem.
6. Nie instaluj monitora w pobliżu urządzeń silnie emitujących pole magnetyczne jak telewizor, głośniki.
7. Nie instaluj monitora w miejscu narażonym na dużą wilgoć, wibracje, wstrząsy oraz silne promienie słoneczne.
8. Wyłącz zasilanie jeżeli z urządzenia wydobywają się "nie normalne" dźwięki.
9. Po dokonaniu instalacji i montażu zdejmij folię ochronną z ekranu monitora.

## UWAGA

**Gwarancja 24-miesięczna obejmuje produkt wyposażony w fabryczną plombę, której nie należy zrywać!**

Każde gospodarstwo jest użytkownikiem sprzętu elektrycznego i elektronicznego, a co za tym idzie potencjalnym wytwórcą niebezpiecznego dla ludzi i środowiska odpadu, z tytułu obecności w sprzęcie niebezpiecznych substancji, mieszanin oraz części składowych. Z drugiej strony zużyty sprzęt to cenny materiał, z którego możemy odzyskać surowce takie jak miedź, cyna, szkło, żelazo i inne.

Symbol przekreślonego kosza na śmieci umieszczany na sprzęcie, opakowaniu lub dokumentach do niego dołączonych oznacza, że produktu nie wolno wyrzucać łącznie z innymi odpadami. Oznakowanie oznacza jednocześnie, że sprzęt został wprowadzony do obrotu po dniu 13 sierpnia 2005 r.

Obowiązkiem użytkownika jest przekazanie zużytego sprzętu do wyznaczonego punktu zbiórki w celu właściwego jego przetworzenia. Informacje o dostępnym systemie zbierania zużytego sprzętu elektrycznego można znaleźć w punkcie informacyjnym sklepu oraz w urzędzie miasta/gminy.

Odpowiednie postępowanie ze zużyтым sprzętem zapobiega negatywnym konsekwencjom dla środowiska naturalnego i ludzkiego zdrowia!



## GŁÓWNE CECHY I FUNKCJE

- 7 calowy, kolorowy, wysokiej rozdzielczości ekran LCD.
- Ultra płaski bezszlufkowy, głośnomówiący monitor.
- Dotykowy panel monitora z podświetlanymi przyciskami.
- Menu OSD w języku polskim i angielskim.
- Funkcja interkomu po zastosowaniu dodatkowego monitora.
- 12 dzwonków polifonicznych do wyboru.
- Regulacja jasności, koloru oraz głośności dzwonka i wywołania.
- Możliwość rozbudowy o dodatkowe kamery wideodomofonowe i kamery przemysłowe CCTV.
- Umożliwia prowadzenie rozmowy z osobą znajdującą się przy wejściu i jednoczesną obserwację na ekranie monitora.
- Zdalne sterowanie elektrozaczepek (brak w zestawie) oraz automatem sterowania bramą.

## BUDOWA MONITORA

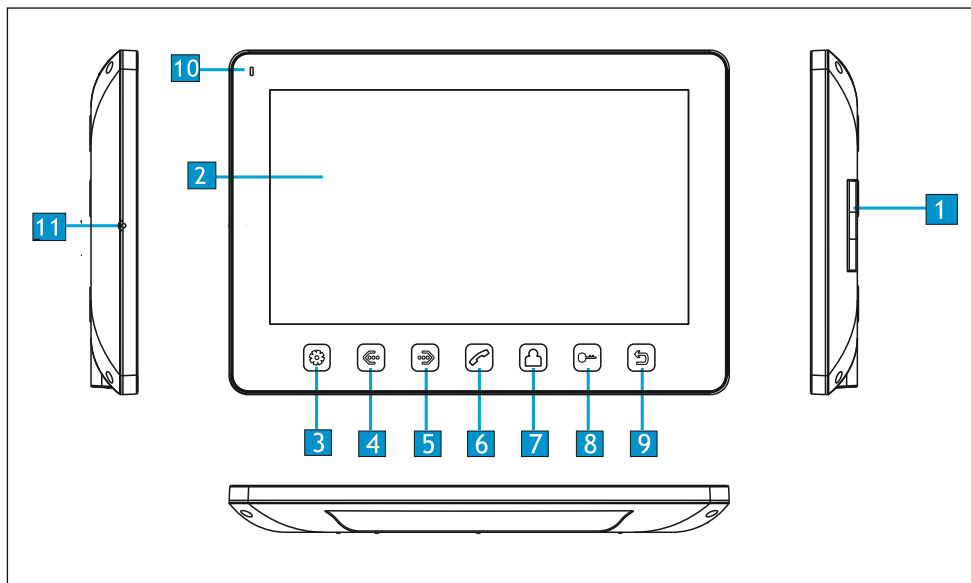

Nr.	Lp.	Opis funkcji
1	Głośnik	
2	LCD	
3	Przycisk Menu	Wprowadź ustawienia systemowe
4	Przycisk lewy	Dostosuj -
5	Przycisk prawy	Dostosuj +
6	Przycisk Odbierz połączenie	Odbierz/Zadzwoń
7	Przycisk Monitor	Monitor
8	Przycisk Odblokuj	Odblokuj
9	Przycisk Wstecz	Wstecz/Przerwij
10	Wskaźniki świetlne	Wskaźnik zasilania
11	Mikrofon	



## 1. Port 2 przyłączy panela zewnętrznego

System może obsłużyć maksymalnie 1 monitor główny, 3 monitory dodatkowe, 2 panele zewnętrzne z kamerą i 8 kamer przemysłowych CCTV.

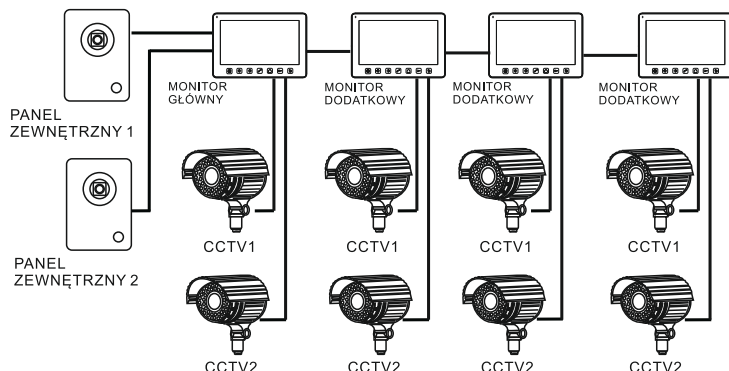

## 2. Port 2 przyłączy kamer przemysłowych

System może obsłużyć maksymalnie 1 monitor główny, 1 panel zewnętrzny z kamerą, 9 kamer przemysłowych CCTV i 3 monitory dodatkowe.

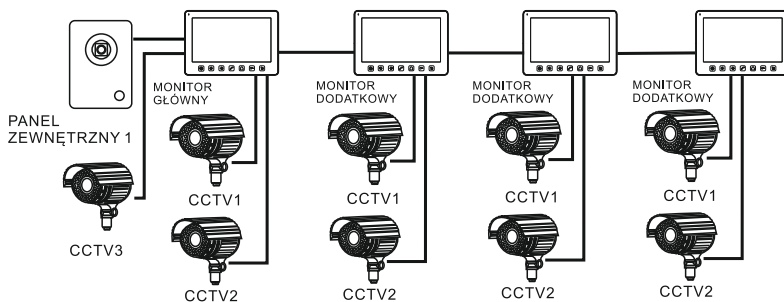

Projektując instalację elektryczną należy uwzględnić odpowiedni przekrój przewodów:

do 30 m - zalecany przewód XzTKMXpw 3 x 2 x 0,5 mm<sup>2</sup>

od 30 m do 100 m - zalecany przewód XzTKMXpw 3 x 2 x 0,8 mm<sup>2</sup>

Połączenie z rygłem elektromagnetycznym powinno być przeprowadzone przewodem 2 x 1 mm<sup>2</sup>.

**Z zestawem poprawnie współpracuje dowolny elektrozaczep o napięciu 12V DC (brak w zestawie). Elektrozaczep wymaga dodatkowego zasilania 12V DC (brak w zestawie). Przy podłączeniu należy zachować prawidłową polaryzację jak na schemacie!**

Całkowita długość instalacji nie może przekroczyć 100 metrów.

Absolutnie nie zalecamy stosowania przewodów typu skrętka komputerowa.

# Schemat podłączenia 1

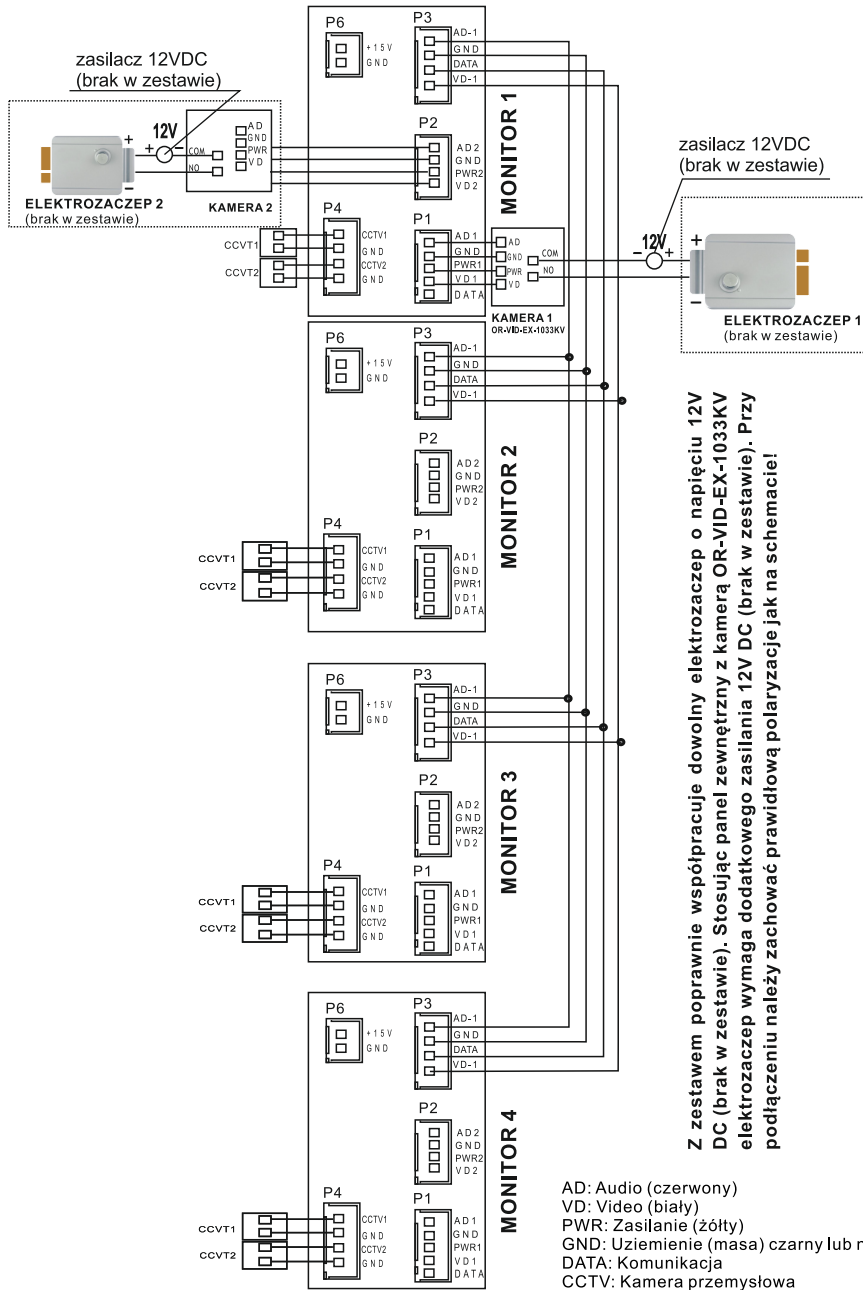

# Schemat podłączenia 2

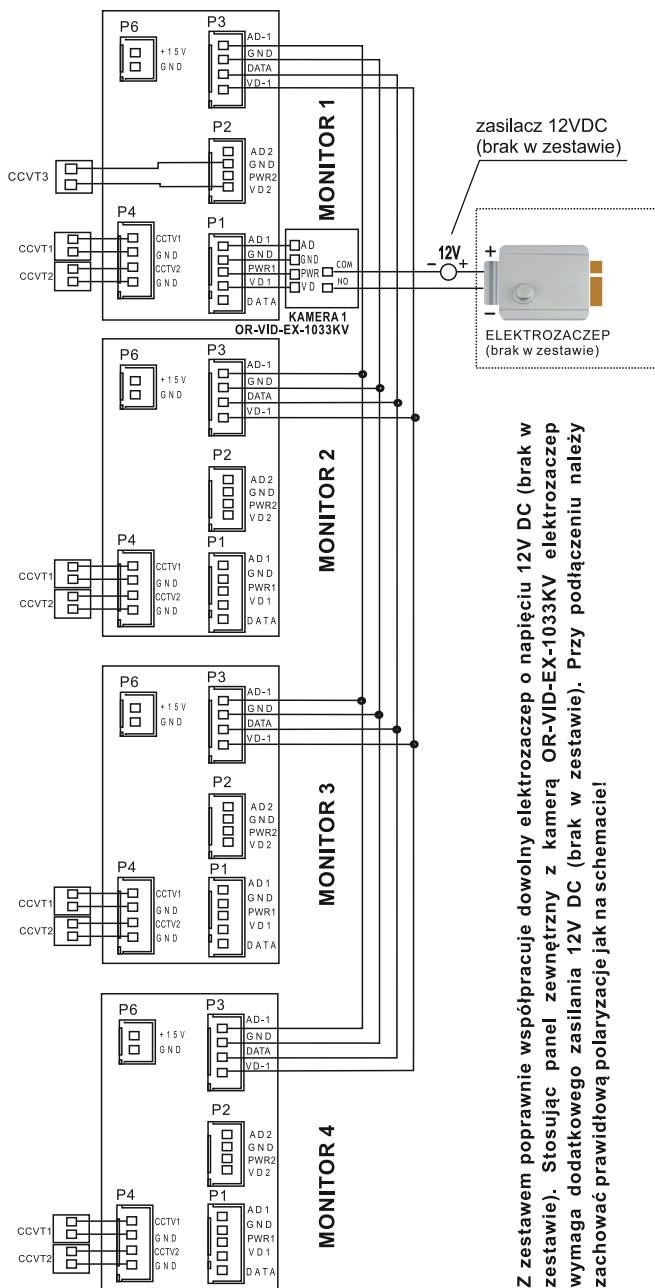

Z zestawem poprawnie współpracuje dowolny elektrozaczep o napięciu 12V DC (brak w zestawie). Stosując panel zewnętrzny z kamerą OR-VID-EX-1033KV elektrozaczep wymaga dodatkowego zasilania 12V DC (brak w zestawie). Przy podłączeniu należy zachować prawidłową polaryzację jak na schemacie!

## MONTAŻ

1. Określ pozycję montażową monitora:
2. Sugerowana wysokość 1,5~1,6 metra;
3. Ramkę montażową odłącz od tylnej części monitora.
4. Zamontuj ramkę na ścianie.
5. Podłącz okablowanie, zgodnie z ze schematem podłączenia.
6. Przymocuj monitor do wspornika montażowego.
7. Po zamontowaniu panela zewnętrznego podłącz zasilanie.

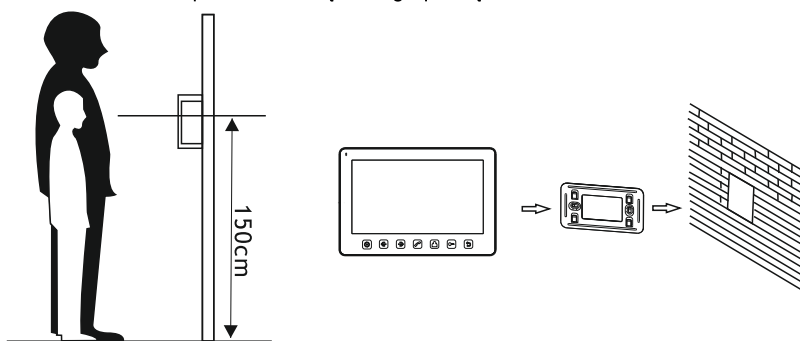

Przed wykonaniem otworów montażowych zaleca się wykonać próbę działania urządzenia. W tym celu podłączamy urządzenie na próbę wg. schematu podłączenia. Po dokładnym sprawdzeniu należy przystąpić do wykonania otworów montażowych po wcześniejszym wyłączeniu zasilania.

## Dane techniczne przewodów

Nie powinno się prowadzić przewodów wideodomofonu w jednym kablu z przewodami innych instalacji np. dzwonka, alarmu itp. Wszelkie przewody energetyczne i telekomunikacyjne emitujące silne pola magnetyczne (np. kolumny głośnikowe, odbiornik telewizyjny) będące w bezpośrednim kontakcie z przewodami łączącymi panel zewnętrzny z monitorem mogą wpłynąć niekorzystnie na działanie zestawu.

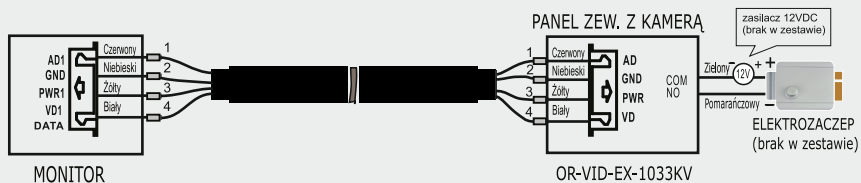

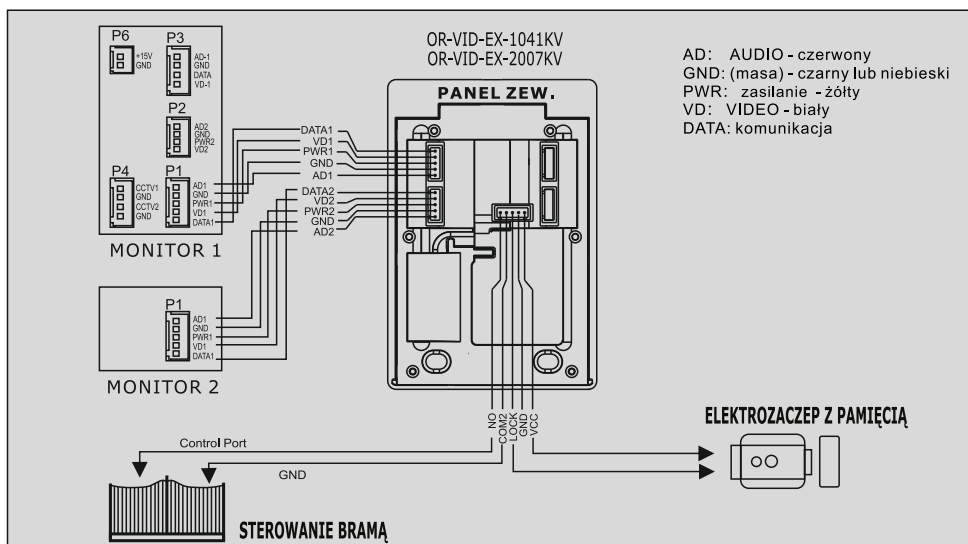

## OBSŁUGA

### Odbieranie połączeń przychodzących

Naciśnięcie przycisku wywołania na panelu zewnętrznym spowoduje, że wszystkie podłączone monitory wyemitują sygnał dzwonka, a na ekranie LCD wyświetli się komunikat „POŁĄCZENIE PRZYCHODZĄCE”.

Nacisnij ikonę  aby rozpocząć rozmowę z gościem.

Jeżeli połączenie przychodzące nie zostanie odebrane po zakończeniu czasu dzwonienia monitor powróci do trybu standby (czuwania).



W czasie dzwonienia i rozmowy istnieje możliwość zdalnego otwarcia furtki, w tym celu dotknij ikonę . Ekran LCD wyświetli komunikat „DRZWI ODBLOKOWANIE”.

Jeżeli w czasie rozmowy z pierwszym panelem zewnętrznym pojawi się kolejne połączenie przychodzące, ekran LCD wyświetli komunikat „DRUGI GOŚĆ PRZY DRZWIACH 2”.

Aby przejść do drugiej rozmowy dotknij ikonę .

Uwaga:

W czasie odbierania połączenia lub rozmowy przez interkom, wciśnij i przytrzymaj

 - mikrofon zostanie wyłączony, ekran LCD pokaże „WYCISZONY”, wciśnij i  przytrzymaj ponownie  mikrofon zostanie ponownie włączony, a ekran LCD wyświetli komunikat „MOŻNA MÓWIĆ”.



## Funkcja „Nie przeszkadzać” (wyciszenia)

Aby włączyć lub wyłączyć funkcję „NIE PRZESZKADZAĆ” należy użyć menu USTAWIENIA SYSTEMOWE. Po włączeniu tej funkcji w czasie połączenia przychodzącego, interkomowego i nadawania nie będzie emitowany dźwięk dzwonka.

## Monitorowanie dźwięku

W trybie standby wciśnij  i przytrzymaj aby włączyć słuchanie z monitora.

Jeżeli podłączonych jest więcej niż dwa monitory dostępne jest monitorowanie wybranego.

Naciśnij  lub  aby wskazać wybrany monitor.

W celu zatwierdzenia wyboru naciśnij .

Uwaga:

a: W trybie monitorowania dźwięku użytkownik może słuchać dźwięków z monitorowanego pomieszczenia, ale osoby przebywające w pomieszczeniu monitorowanym nie będą słyszeć głosu osoby monitorującej.

b: Funkcja monitorowania dźwięku dostępna jest tylko wtedy, gdy funkcja MOŻE BYĆ MONITOROWANY w żądanym monitorze została włączona. Sprawdź menu systemowe aby zobaczyć, jak uruchomić funkcję MOŻE BYĆ MONITOROWANY.

## Obserwacja otoczenia z panela zewnętrznego i kamer CCTV

W trybie standby wciśnij ikonę  aby monitorować otoczenie z panela zewnętrznego 1.

Wciśnij ponownie ikonę  aby zmienić wyświetlany na ekranie kanał video.

## Funkcja nadawania wiadomości





*Funkcja ta pozwala na przekazanie informacji do wszystkich podłączonych monitorów.*

W trybie standby wciśnij  i przytrzymaj - ekran wyświetli komunikat

ŻĄDANIE NADAWANIA a monitory w pozostałych pomieszczeniach wyświetlą komunikat NADAWANIE. Teraz można już rozpocząć nadawanie.

## Regulacja głośności dźwięku

W trybie podglądu, dzwonienia, rozmowy, połączenia interkomowego lub nadawania



wciśnij  lub  aby wejść do ustawień głośności, wciśnij  lub  ponownie,



aby dostosować głośność dźwięku.

## Połączenia wewnętrzne między monitorami



Po podłączeniu dodatkowego monitora istnieje możliwość połączenia interkomowego.

W trybie standby wciśnij  aby wywołać inny monitor.



Jeżeli podłączone jest więcej niż 2 monitory w systemie, wciśnij  lub  aby wybrać żądany monitor i zatwierdź połączenie ikoną .

Użytkownik w drugim pomieszczeniu może nacisnąć ikonę  aby odebrać połączenie, lub nacisnąć  aby je zakończyć.

## Regulacja jasności/koloru/kontrastu/modelu wyświetlacza

W trybie podglądu, dzwonienia lub połączenia interkomowego, wciśnij  lub  aby dostosować głośność. Naciśnij  aby przejść do ustawień jasności, koloru i kontrastu

JASN/KONT/KOLOR wyświetlacza

Naciśnij  lub  aby dostosować te parametry do swoich potrzeb.

## Ustawienia systemowe - ustawienia zaawansowane

Wyłącz zasilanie, po 1 minucie ponownie włącz zasilanie i naciśnij oraz przytrzymaj przez kilka sekund przycisk  na panelu monitora, aż na ekranie ukaże się menu Ustawienia Zaawansowane.

Czas Otwarcia Drzwi - czas otwarcia elektrozaczepu (ustawienie fabryczne 05 S).

Wydłużenie czasu otwarcia - ustawienie innej wartości niż zero powoduje aktywację możliwości sterowania drugim elektrozaczepem lub automatyką bramy po zastosowaniu modułu OR-VID-EX-1034ME.

W celu zmiany ustawień naciśnij  lub . W celu zatwierdzenia ustawień naciśnij .

W przypadku zastosowania kamery OR-VID-EX-1033KV do podłączenia automatu sterowania bramą należy użyć modułu OR-VID-EX-1034ME (brak w zestawie).

## OR-VID-EX-1033MV

### Konfiguracja ustawień sterowania bramy



Wyłącz zasilanie, a następnie po 1 minucie ponownie włącz i naciśnij oraz przytrzymaj przez kilka sekund przycisk  na panelu monitora, aż na ekranie ukaże się menu Ustawienia Zaawansowane.

**Czas Otwarcia Drzwi** - czas otwarcia elektrozaczepu (ustawienie fabryczne 05 S).

**Impuls ster. bramy** - zmień ustawienia na 03S

W celu zmiany ustawień naciśnij  lub . W celu zatwierdzenia ustawień naciśnij .

Do podłączenia automatu sterowania bramą należy użyć moduł OR-VID-EX-1034ME (brak w zestawie).

**Rozszerzenie trybu odblokowania:** Dla modułu VID-EX-1034ME ustaw 1

dla video kamer VID-EX-2009KV oraz VID-EX-2011KV ustaw 2

## Ustawienie systemowe

W trybie standby krótko wcisnąć  aby wejść do menu ustawień.

Pozycje ustawień	Opcje	Uwagi
<b>JĘZYK</b>	polski i angielski	
<b>DŁUGOŚĆ DZWONIEŃ</b>	domyślnie 30 sek. (regulowany w zakresie 10-60 sek.)	
<b>GŁOŚNOŚĆ DZWONIEŃ</b>	domyślnie 07 (regulowany w zakresie 01 - 10)	
<b>RODZAJ DZWONKA</b>	WEJŚCIE 1	domyślnie 01 (opcjonalnie 00 - 11)
	WEJŚCIE 2	domyślnie 02 (opcjonalnie 00 - 11)
	INTERKOM	domyślnie 03 (opcjonalnie 00 - 11)
<b>NIE PRZESZKADZAĆ</b>	domyślnie wyłączona po włączeniu w trybie dzwonienia lub połączenia interkomowego wskaźnik LED będzie migał	
<b>MOŻE BYĆ MONITOROWANY</b>	domyślnie wyłączona	
<b>ADRES URZĄDZENIA</b>	MONITOR 1/2/3/4	Monitor główny musi być ustawiony jako MONITOR 1. jeżeli dwa monitory będą mieć ustawiony taki sam adres opcja pozostanie zaznaczona na żółto
<b>STAN PORTU 4</b>	BRAK/CCTV1/CCTV 1 i 2	
<b>ODBLOKUJ MONITOR</b>	Naciśnij  aby odblokować monitor	
<b>PRZYWRÓĆ DOMYŚLNE</b>	Przywraca ustawienia domyślne systemu.	

PRODUCENT

**ORNO-LOGISTIC Sp. z o.o.**

ul. Katowicka 134, 43-190 Mikołów, tel. 32 43 43 110, www.orno.pl

ver. 5 (09/2017)