

Podręcznik użytkownika

Wideodomofonu

Vidos

Opis stacji bramowych	1
Programowanie stacji bramowych.....	8
Opis monitorów	17
Ustawienia monitora	19
Instalacja	27
Schemat połączeń	29
Obsługa wideodomofonu	33
Dane techniczne	36
Karta gwarancyjna	37

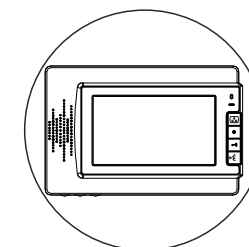
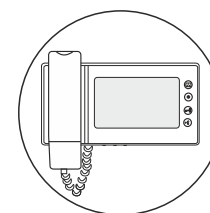
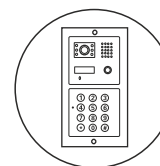

Importer:

Firma Handlowa Wena
Al. Jerozolimskie 311
05-816 Reguły / k. Warszawy
tel.: 22 8174008; 22 8370286
e-mail: biuro@vidos.pl
www.vidos.pl

wena

CE RoHS 

W20161216

Opis stacji bramowych

S6

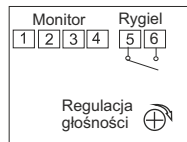
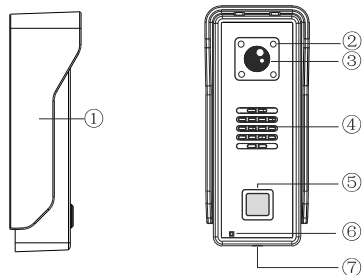

- 1: audio-czerwony
- 2: masa-niebieski
- 3: zasilanie kamery z monitora-żółty
- 4: video-biały
- 5: rygiel-czarny
- 6: rygiel-czarny

Wymiary: 55x135x39mm

S25

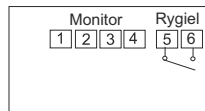
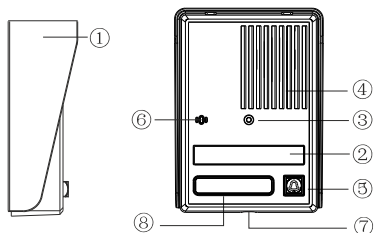

- 1: audio-czerwony
- 2: masa-niebieski
- 3: zasilanie kamery z monitora-żółty
- 4: video-biały
- 5: rygiel
- 6: rygiel

Wymiary: 95x132x43mm

S35

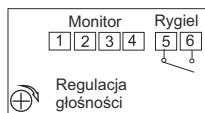
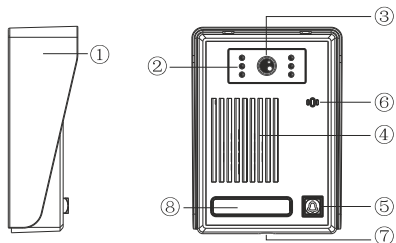

- 1: audio-czerwony
- 2: masa-niebieski
- 3: zasilanie kamery z monitora-żółty
- 4: video-biały
- 5: rygiel
- 6: rygiel

Wymiary: 95x132x44mm

S36

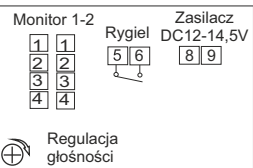
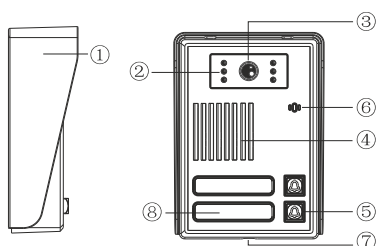

- 1: audio-czerwony
- 2: masa-niebieski
- 3: zasilanie kamery z monitora-żółty
- 4: video-biały
- 5: rygiel
- 6: rygiel
- 8: zasilacz DC 12-14,5V (+) czerwony
- 9: zasilacz DC12-14,5V (-) czarny

Wymiary: 95x132x43mm

S50D

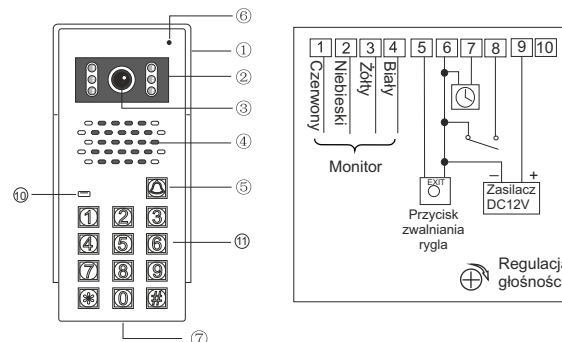

- 1: audio-czerwony
- 2: masa-niebieski
- 3: zasilanie kamery z monitora-żółty
- 4: video-biały
- 5: dodatkowy przycisk zwalniania rygla
- 6: zasilacz DC12-14,5V (-) / rygiel (-) / wyłącznik rygla
- 7: blokowanie dostępu użytkowników 10-20 i 36-40
- 8: rygiel (+)
- 9: zasilacz DC12-14,5V (+)
- 10: nie podłączać

Wymiary: 75x182x60mm

S551

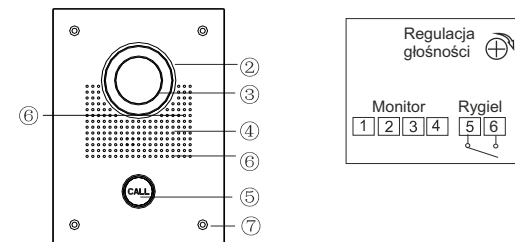

- 1: audio-czerwony
- 2: masa-niebieski
- 3: zasilanie kamery z monitora-żółty
- 4: video-biały
- 5: rygiel-czarny
- 6: rygiel-czarny

Wymiary: 150x203x55mm
Wymiary puszkki: 130x183x50mm

S561A

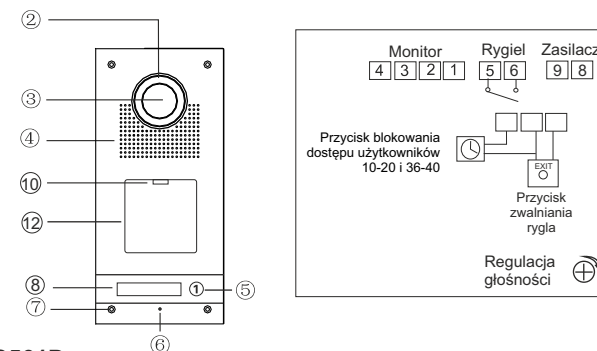

- 1: audio-czerwony
- 2: masa-niebieski
- 3: zasilanie kamery z monitora-żółty
- 4: video-biały
- 5: rygiel
- 6: rygiel
- 8: zasilacz DC12-14,5V(+) czerwony
- 9: zasilacz DC12-14,5V (-) czarny

Wymiary: 120x250x51mm
Wymiary puszkki: 110x240x46mm

S561D

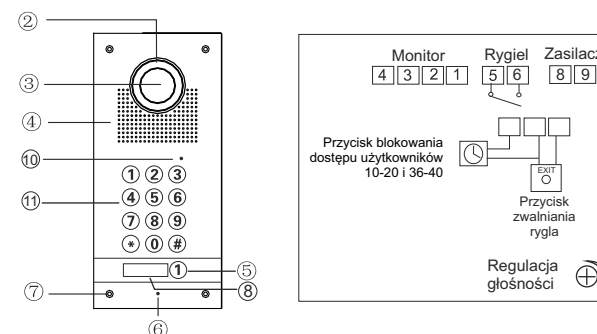

- 1: audio-czerwony
- 2: masa-niebieski
- 3: zasilanie kamery z monitora-żółty
- 4: video-biały
- 5: rygiel
- 6: rygiel
- 8: zasilacz DC12-14,5V(+) czerwony
- 9: zasilacz DC12-14,5V (-) czarny

Wymiary: 120x250x51mm
Wymiary puszkki: 110x240x46mm

S561Z

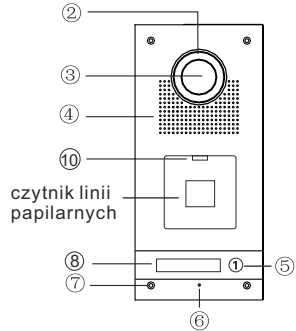

czytnik linii papilarnych

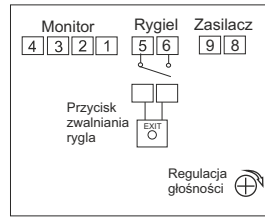

- 1: audio-czerwony
- 2: masa-niebieski
- 3: zasilanie kamery z monitora-żółty
- 4: video-biały

- 5: rygiel
- 6: rygiel

- 8: zasilacz DC12-14,5V (+) czerwony
- 9: zasilacz DC12-14,5V (-) czarny

Wymiary: 120x250x51mm
Wymiary puszki: 110x240x46mm

S556 / S558

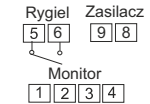
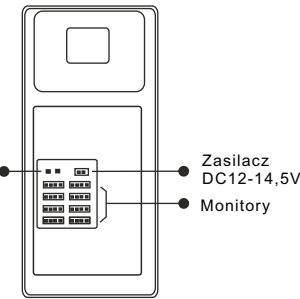
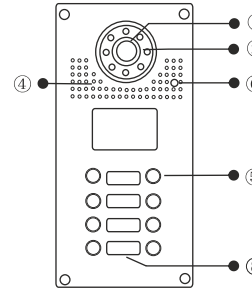

- 1: audio-czerwony
- 2: masa-niebieski
- 3: zasilanie kamery z monitora-żółty
- 4: video-biały
- 5: rygiel
- 6: rygiel
- 8: zasilacz DC12-14,5V (+) czerwony
- 9: zasilacz DC12-14,5V (-) czarny

Wymiary: 150x355x55mm;
Wymiary puszki: 130x335x50mm

S562D

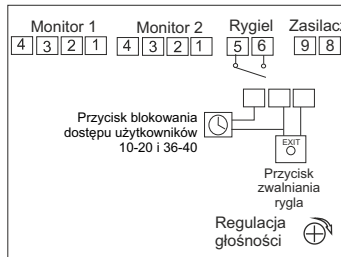
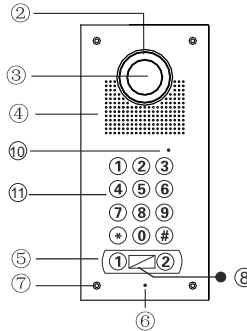

- 1: audio-czerwony
- 2: masa-niebieski
- 3: zasilanie kamery z monitora-żółty
- 4: video-biały

- 5: rygiel
- 6: rygiel

- 8: zasilacz DC12-14,5V (+) czerwony
- 9: zasilacz DC12-14,5V (-) czarny

Wymiary: 120x250x51mm
Wymiary puszki: 110x240x46mm

S601

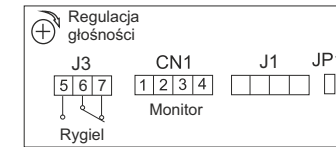
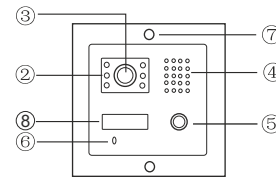

Wymiary: 100x110x38mm
Wymiary puszki: 96x105x50mm

CN1: monitor

1. audio-czerwony
2. Masa-niebieski
3. zasilanie kamery z monitora-żółty
4. video-biały

J3: rygiel lub zwora (5-NO; 6-COM; 7-NC)

J1: do modułu szyfrotora /czytnika

JP1: zworkę zdjąć tylko w przypadku podłączenia zamka szyfrowego lub czytnika kart

S562A

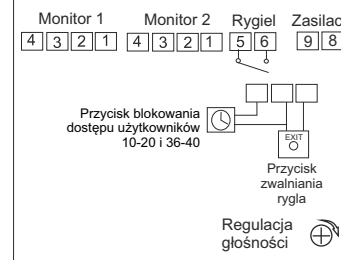
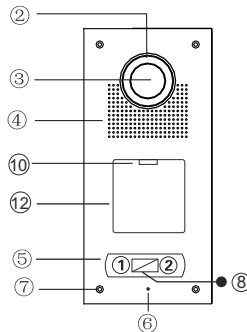

- 1: audio-czerwony
- 2: masa-niebieski
- 3: zasilanie kamery z monitora-żółty
- 4: video-biały

- 5: rygiel
- 6: rygiel

- 8: zasilacz DC12-14,5V (+) czerwony
- 9: zasilacz DC12-14,5V (-) czarny

Wymiary: 120x250x51mm
Wymiary puszki: 110x240x46mm

S601D-2

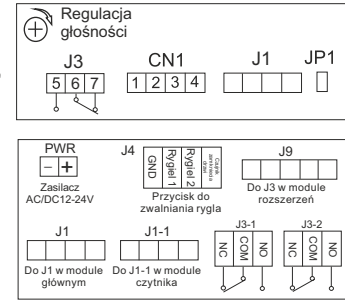
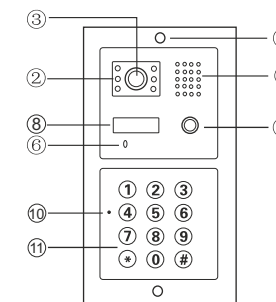

Wymiary: 100x195x38mm
Wymiary puszki: 96x190x50mm

J3: wyjście do rygla lub zwory sterowane tylko z monitora (5-NO; 6-COM; 7-NC)

- CN1: monitor
1. audio-czerwony
 2. Masa-niebieski
 3. zasilanie kamery z monitora-żółty
 4. Video-biały

J1: do J1 w module szyfrotora /czytnika
JP1: zworka powinna być zdjęta

PWR: zasilacz DC12-14,5V
+ : czerwony - : czarny

J4: dodatkowy przycisk zwalniania rygla

J9: do J3 w module rozszerzeń

J1: do J1 w module głównym

J1-1: do J1-1 w module czytnika

J3-1: rygiel lub zwora - strefa 1
J3-2: rygiel lub zwora - strefa 2

S563 / S564

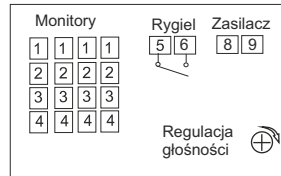
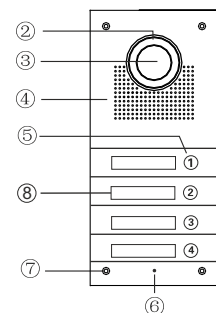

- 1: audio-czerwony
- 2: masa-niebieski
- 3: zasilanie kamery z monitora-żółty
- 4: video-biały

- 5: rygiel
- 6: rygiel

- 8: zasilacz DC12-14,5V (+) czerwony
- 9: zasilacz DC12-14,5V (-) czarny

Wymiary: 120x250x51mm
Wymiary puszki: 110x240x46mm

S601A-2

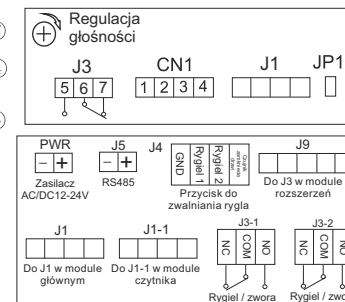
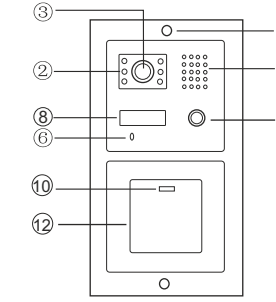

Wymiary: 100x195x38mm
Wymiary puszki: 96x190x50mm

J3: wyjście do rygla lub zwory sterowane tylko z monitora (5-NO; 6-COM; 7-NC)

- CN1: monitor
1. audio-czerwony
 2. Masa-niebieski
 3. zasilanie kamery z monitora-żółty
 4. Video-biały

J1: do J1 w module szyfrotora /czytnika
JP1: zworka powinna być zdjęta

PWR: zasilacz DC12V-14,5V
+ : czerwony - : czarny

J5: RS485

J4: dodatkowy przycisk zwalniania rygla

J9: do J3 w module rozszerzeń

J1: do J1 w module głównym

J1-1: do J1-1 w module czytnika

J3-1: rygiel lub zwora - strefa 1
J3-2: rygiel lub zwora - strefa 2

S601Z-2

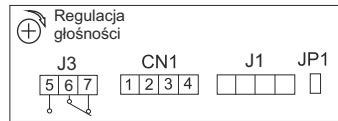

J3: wyjście do rygla lub zwory sterowane tylko z monitora (5-NO; 6-COM; 7-NC)
 CN1: monitor
 1. audio-czerwony
 2. Masa-niebieski
 3. zasilanie kamery z monitora-żółty
 4. Video-biały
 J1: do J1 w module szyfratora /czytnika
 JP1: zworka powinna być zdjęta

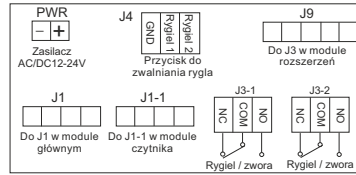

PWR: zasilacz DC12V-14,5V
 + : czerwony - : czarny
 J4: dodatkowy przycisk zwalniania rygla
 J9: do J3 w module rozszerzeń
 J1: do J1 w module głównym
 J1-1: do J1-1 w module czytnika
 J3-1: rygiel lub zwora - strefa 1
 J3-2: rygiel lub zwora - strefa 2

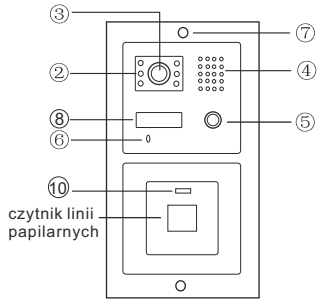

Wymiary: 100x195x38mm
 Wymiary puszkki: 96x190x50mm

S602 / S603

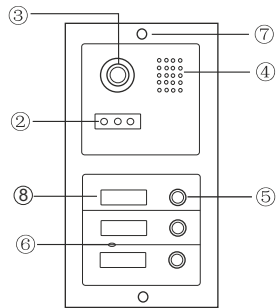

Wymiary: 100x195x38mm
 Wymiary puszkki: 96x190x50mm

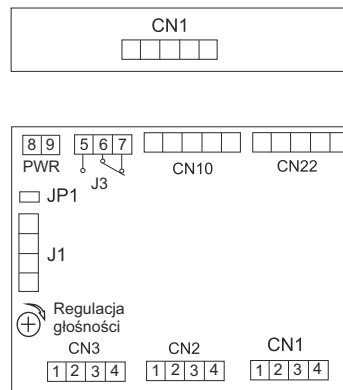

CN1: do CN10 w module głównym
 PWR: zasilacz DC12V-14,5V
 8. (+) czerwony
 9. (-) czarny
 J3: rygiel lub zwora (5-NO; 6-COM; 7-NC)
 CN10: do modułu kamery
 CN22: do następnego modułu z przyciskami wywołania
 JP1: zworkę zdjąć tylko w przypadku podłączenia zamka szyfrowego lub czytnika kart
 J1: do J1 w module szyfratora /czytnika
 CN1-CN3: monitory
 1. audio-czerwony
 2. masa-niebieski
 3. zasilanie kamery z monitora-żółty
 4. Video-biały

S603A-2

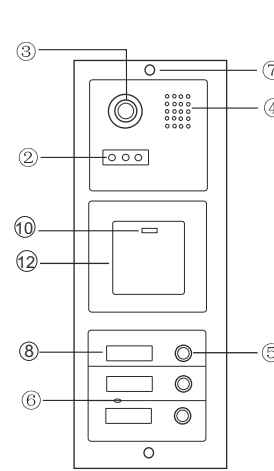

Wymiary: 100x280x38mm
 Wymiary puszkki: 96x275x50mm

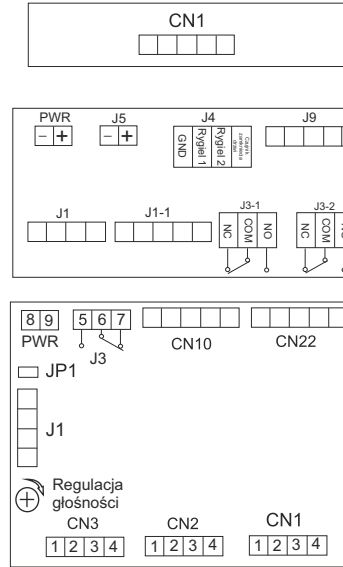

CN1: do CN10 w module głównym
 PWR: zasilacz DC12V-14,5V
 + : czerwony - : czarny
 J5: RS485
 J4: dodatkowy przycisk zwalniania rygla
 J9: do J3 w module rozszerzeń
 J1: do J1 w module głównym
 J1-1: do J1-1 w module czytnika
 J3-1: rygiel lub zwora - strefa 1
 J3-2: rygiel lub zwora - strefa 2
 PWR: zasilacz DC12-14,5V
 8. (+) czerwony
 9. (-) czarny
 J3: wyjście do rygla lub zwory sterowane tylko z monitora (5-NO; 6-COM; 7-NC)
 CN10: do modułu kamery
 CN22: do następnego modułu z przyciskami wywołania
 JP1: zworka powinna być zdjęta
 J1: do J1 w module szyfratora /czytnika
 CN1-CN3: monitory
 1. audio-czerwony
 2. Masa-niebieski
 3. zasilanie kamery z monitora-żółty
 4. Video-biały

S603D-2

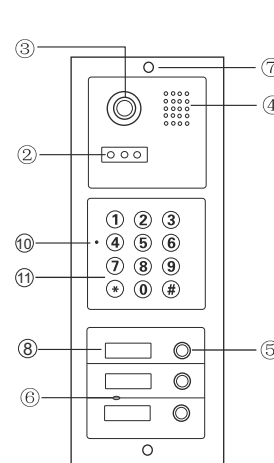

Wymiary: 100x280x38mm
 Wymiary puszkki: 96x275x50mm

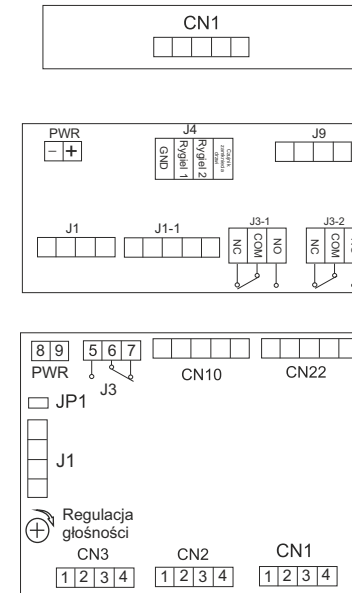

CN1: do CN10 w module głównym
 PWR: zasilacz DC12V-14,5V
 + : czerwony - : czarny
 J4: dodatkowy przycisk zwalniania rygla
 J9: do J3 w module rozszerzeń
 J1: do J1 w module głównym
 J1-1: do J1-1 w module czytnika
 J3-1: rygiel lub zwora - strefa 1
 J3-2: rygiel lub zwora - strefa 2
 PWR: zasilacz DC 12-14,5V
 8. (+) czerwony
 9. (-) czarny
 J3: wyjście do rygla lub zwory sterowane tylko z monitora (5-NO; 6-COM; 7-NC)
 CN10: do modułu kamery
 CN22: do następnego modułu z przyciskami wywołania
 JP1: zworka powinna być zdjęta
 J1: do J1 w module szyfratora /czytnika
 CN1-CN3: monitory
 1. audio-czerwony
 2. Masa-niebieski
 3. zasilanie kamery z monitora-żółty
 4. Video-biały

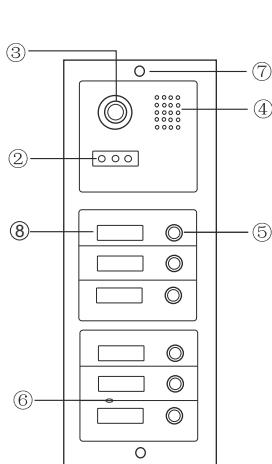

Wymiary: 100x280x38mm
Wymiary puszki: 96x275x50mm

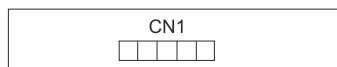

CN1: do CN10 w module głównym

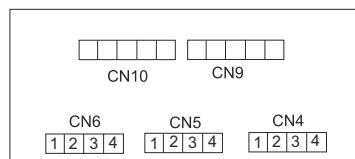

CN10: do następnego modułu z przyciskami wywołania
CN9: do CN22 w module głównym
CN4-CN6: monitory
1. audio-czerwony
2. masa-niebieski
3. zasilanie kamery z monitora-żółty
4. Video-biały

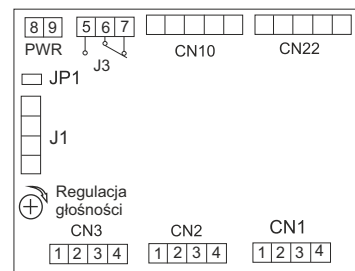

PWR: zasilacz DC12V-14,5V
8. (+) czerwony
9. (-) czarny
J3: rygiel lub zwora (5-NO; 6-COM; 7-NC)
CN10: do modułu kamery
CN22: do następnego modułu z przyciskami wywołania
JP1: zworkę zdjąć tylko w przypadku podłączenia zamka szyfrowego lub czytnika kart
J1: do J1 w module szyfratora /czytnika
CN1-CN3: monitory
1. audio-czerwony
2. Masa-niebieski
3. zasilanie kamery z monitora-żółty
4. Video-biały

Programowanie stacji bramowej

Programowanie stacji bramowej z zamkiem szyfrowym S50, S561D, S562D

1. Programowanie kodu dostępu użytkownika

- 1) naciśnąć , usłyszymy 2 krótkie dźwięki
- 2) wprowadzić kod administratora () , usłyszymy 3 krótkie dźwięki, czerwona dioda zacznie migać
- 3) wprowadzić numer użytkownika od 01 do 40, usłyszymy 2 krótkie dźwięki (użytkownicy o nr. 31 do 40 mają możliwość otwierania drzwi na czas nieokreślony - drzwi zostaną otwarte do momentu ponownego wprowadzenia kodu)
- 4) wprowadzić kod użytkownika, usłyszymy 3 krótkie dźwięki
- 5) powrócić do punktu 3 w przypadku wprowadzania większej liczby użytkowników lub naciśnąć dla zakończenia programowania po naciśnięciu usłyszymy 5 krótkich dźwięków

2. Usunięcie kodu użytkownika

- 1) naciśnąć , usłyszymy 2 krótkie dźwięki
- 2) wprowadzić kod administratora, usłyszymy 3 krótkie dźwięki, czerwona dioda zacznie migać
- 3) wprowadzić numer użytkownika od 01 do 40, usłyszymy 2 krótkie dźwięki
- 4) naciśnąć , usłyszymy 3 krótkie dźwięki
- 5) powrócić do punktu 3 w przypadku usuwania większej liczby użytkowników lub naciśnąć dla zakończenia usuwania, po naciśnięciu usłyszymy 5 krótkich dźwięków

3. Programowanie czasu otwarcia zamka

- 1) naciśnąć , usłyszymy 2 krótkie dźwięki
- 2) wprowadzić kod administratora, usłyszymy 3 krótkie dźwięki, czerwona dioda zacznie migać
- 3) wprowadzić , usłyszymy 2 krótkie dźwięki
- 4) wprowadzić wymagany czas otwarcia od 01 do 99 sekund (2 cyfrowy) usłyszymy 3 krótkie dźwięki
- 5) naciśnąć dla zakończenia programowania, usłyszymy 5 krótkich dźwięków

4. Zmiana kodu administratora (fabrycznie ustawiony kod administratora to: 1234)

- 1) odłączyć zasilanie urządzenia
- 2) naciśnąć przycisk i trzymając wciśnięty podłączyć zasilanie urządzenia, stacja bramowa wygeneruje długi ciągły dźwięk
- 3) kiedy dźwięk się skończy, proszę zwolnić przycisk , usłyszymy jeden krótki dźwięk i czerwona dioda zacznie migać
- 4) wprowadzić nowy kod administratora

5. Otwieranie drzwi za pomocą kodu

- wprowadzić 4 cyfrowy kod użytkownika, zaświeci się czerwona dioda, drzwi są otwarte.

6. Reset (nie dotyczy kodu administratora)

- 1) naciśnąć , usłyszymy 2 krótkie dźwięki
- 2) wprowadzić kod administratora, usłyszymy 3 krótkie dźwięki, czerwona dioda zacznie migać
- 3) naciśnąć , usłyszymy 2 krótkie dźwięki, dioda miga
- 4) naciśnąć , usłyszymy 2 krótkie dźwięki, dioda miga
- 5) naciśnąć kolejno 6 razy, 1 krótki dźwięk dioda miga
- 6) naciśnąć , usłyszymy 5 krótkich dźwięków dioda gaśnie, system zresetowany.

NR	OPIS KAMERY
①	Daszek
②	LED
③	Kamera
④	Głośnik
⑤	Przycisk wywołania
⑥	Mikrofon
⑦	Śruba mocująca kamerę
⑧	Szyld na nazwisko
⑨	Przepust na przewody
⑩	Dioda sygnalizująca stan pracy szyfratora
⑪	Klawiatura
⑫	Czytnik kart

Programowanie stacji bramowej z zamkiem szyfrowym S601D-2; S603D-2

Zamek szyfrowy w panelach z serii 600 obsługuje 2 strefy. Maksymalna ilość użytkowników: 1000 (Strefa I) ; 10 (Strefa II).
Możliwe jest zaprogramowanie strefy II na funkcję dzwonka.

WAŻNE!

Kod administratora i kody użytkowników nie mogą się powtarzać! Kody dla strefy I muszą być inne niż kody strefy II.

Kod administratora

Fabryczny, początkowy kod administratora ustawiony jest na: 1234. Pamiętaj aby zmienić ten kod na swój własny!

1. Wejście w tryb programowania

- Wpisz **dwukrotnie** kod administratora **1|2|3|4** (led świeci na żółto). Jesteś w trybie administratora.
- Jeżeli nie zostanie wykonana żadna czynność, szyfrator automatycznie opuści tryb programowania po 30 sekundach.

2. Ustawianie długości kodu administratora i kodu wejścia

WAŻNE: Długość kodu administratora określa długość kodu wejścia. Jeżeli ustalony zostanie 4 cyfrowy kod administratora, kod wejścia musi składać się z takiej samej ilości cyfr.

Szyfrator umożliwia ustawienie kodu o długości od 2 do 6 cyfr. Aby zmienić długość kodu

- Wejść w tryb programowania.
- Wybierz **9** (led miga na żółto).
- Wybierz 04 - usłyszysz długi dźwięk (led miga na żółto).
- Wprowadź cyfry od 2 do 6 określając długość kodu administratora i kodu wejściowego. (np. wybranie 2 określi długość kodu na dwie cyfry i umożliwi zaprogramowanie kodu w zakresie od 00-99. Wybranie 5 umożliwi ustawienie kodu pięciocyfrowego w zakresie 00000-99999).
- Jeżeli poprawnie wykonasz powyższe czynności usłyszysz 1 długi dźwięk, 6 krótkich i ponownie 1 długi (led świeci na żółto).
- Jeśli wprowadzona długość kodu jest taka sama jak wcześniej zapisana w urządzeniu, wtedy usłyszysz 3 krótkie dźwięki. Wybierz inną długość kodu.
- Aby wyjść z trybu programowania wybierz **#** (led świeci na zielono)



Po zmianie długości kodu, wszystkie wcześniej zapisane kody wejściowe użytkowników zostaną skasowane

3. Dodawanie użytkownika strefy I

- Wejść w tryb programowania, dioda led miga na żółto.
- Wpisz numer użytkownika (od 000 do 999) dioda led świeci na zielono (jeśli świeci na czerwono, numer jest już zajęty, naciśnij ***** ***** aby powrócić i dodaj użytkownika o innym numerze).
- Wpisz wybrany kod wejścia, długi dźwięk oznacza poprawne dodanie kodu.
- **#** wyjście z trybu programowania.

WAŻNE: Długość indywidualnego kodu wejścia musi odpowiadać długości kodu administratora.

4. Usuwanie użytkownika strefy I

- Wejść w tryb programowania.
- Wprowadź numer użytkownika, którego chcesz usunąć (od 000 do 999) dioda led świecąca na czerwono oznacza, że pod tym numerem jest zaprogramowany użytkownik, którego możesz usunąć.
- Wybierz ***** ***** aby usunąć użytkownika.

5. Dodawanie użytkownika strefy II

- Wejść w tryb programowania i wybierz **4**.
- Wprowadź dwucyfrowy numer użytkownika (od 00 do 09), led miga na żółto. (jeśli świeci na czerwono, numer jest już zajęty, naciśnij ***** ***** aby powrócić i wprowadź inny numer).
- Wpisz wybrany kod wejścia, długi dźwięk oznacza poprawne dodanie kodu.
- **#** Wyjście z trybu programowania.

WAŻNE: Długość kodu wejścia dla strefy II musi odpowiadać długości kodu administratora i różnić się od kodu dla strefy I

6. Usuwanie użytkownika strefy II

- Wejść w tryb programowania i wybierz **4**.
- Wprowadź numer użytkownika, którego chcesz usunąć (od 00 do 09), dioda led świecąca na czerwono oznacza, że pod tym numerem jest zaprogramowany użytkownik.
- Wybierz ***** ***** aby usunąć użytkownika.

7. Czas otwarcia wejścia



WAŻNE: Ustawienie czasu na 00 powoduje przejście w tryb bistabilny. Wprowadzenie kodu skutkuje załączeniem przekaźnika do czasu jego ponownego wpisania. Umożliwia to np. otwarcie wejścia na czas godzin pracy, po zakończeniu pracy wprowadzamy kod ponownie i przekaźnik zostaje wyłączony (należy zastosować odpowiedni elektrozaczep umożliwiający tak długą pracę, większość ma dopuszczalny czas ciągłej pracy ok. 30 min.)

Aby ustawić czas otwarcia dla strefy I

- Wejść w tryb programowania i wybierz **1**, led miga na żółto.
- Wprowadź liczbę od 00 - 99 oznaczającą czas otwarcia w sekundach (wybierając 00 ustalasz bistabilny tryb pracy szyfratora).
- Po wpisaniu czasu usłyszysz długi dźwięk, dioda led świeci na żółto.
- **#** Wyjście z trybu programowania.

Aby ustawić czas otwarcia dla strefy II

- Wejść w tryb programowania i wybierz **5**, led miga na żółto.
- Wprowadź liczbę od 00 - 99 oznaczającą czas otwarcia w sekundach (wybierając 00 ustalasz bistabilny tryb pracy szyfratora. Po wpisaniu czasu usłyszysz długi dźwięk, dioda led świeci na żółto)
- **#** Wyjście z trybu programowania

8. Funkcja dzwonka

Włączenie funkcji dzwonka powoduje wyłączenie użytkowników strefy II. Po wyłączeniu funkcji dzwonka zostaje uaktywniona strefa II z jej ustawieniami. Dzwonienie odbywa się przy użyciu *****

Aby włączyć funkcję dzwonka

- Wejść w tryb programowania.
- Wybierz **2** dioda led miga na żółto
- Wybierz 02, usłyszysz długi dźwięk, dioda led świeci na żółto.
- **#** wyjście z trybu programowania, dioda led świeci na zielono.

Aby wyłączyć funkcję dzwonka

- Wejść w tryb programowania.
- Wybierz **2**, dioda led miga na żółto.
- Wybierz 01, usłyszysz długi dźwięk, dioda led świeci na żółto.
- **#** wyjście z trybu programowania, dioda led świeci na zielono.

9. Zmiana kodu administratora

- Wejść w tryb administratora
- Wybierz **3**, żółta dioda led miga
- Wprowadź **dwukrotnie** nowy kod administratora (długość nowego kodu musi być taka sama jak poprzedniego) Długi dźwięk potwierdza poprawnie wykonaną zmianę.
- **#** wyjście z trybu programowania, dioda led świeci na zielono.

10. Przywracanie zapomnianego kodu administratora

- Wyłącz zasilanie na 10s.
- Przyśnij **#** i trzymając przycisk włącz zasilanie. Długi dźwięk oznacza poprawne zresetowanie hasła do ustawień fabrycznych **1|2|3|4**

Jeżeli długość hasła została zmieniona na 2 cyfrowe, po przywróceniu będzie to **1|2**, trzycyfrowe **7|2|3**
HASŁO WPISUJ DWUKROTNIĘ

Usuwanie wszystkich użytkowników

- Wejść w tryb programowania i wybierz **[X]** 8, led miga na żółto.
- Wprowadź 88, usłyszysz długi dźwięk. Dioda led świeci na żółto. Pamięć została wyczyszczona.

Przywracanie ustawień fabrycznych

- Wejść w tryb programowania i wybierz **[X]** 8, led miga na żółto.
- Wprowadź 99, usłyszysz długi dźwięk. Dioda led świeci na żółto. Ustawienia fabryczne zostały przywrócone.
- **[#]** Powrót do trybu czuwania.



WAŻNE

- Urządzenie sygnalizuje otwarcie wejścia za pomocą diody led. Otwarte strefa I - dioda świeci kolorem **zielonym**. Otwarte strefa II - dioda świeci kolorem **czerwonym**.
- **Czujnik zamknięcia drzwi** zadziała w sytuacji gdy użytkownik skorzysta z wejścia w czasie krótszym niż pozwala na to działanie rygla. Po zamknięciu wejścia czujnik automatycznie odcina dopływ prądu do elektrozamka (funkcja dostępna wyłącznie dla strefy I)
- Jeżeli wprowadzona zostanie błędna komenda, usłyszysz 2 krótkie dźwięki. Urządzenie samoczynnie powróci do trybu czuwania po 30 sekundach.
- Jeżeli 5 krotnie wprowadzone zostanie nieprawidłowe hasło, czytnik zostanie zablokowany na 60 sekund. W tym czasie funkcje będą nieaktywne.

Programowanie stacji bramowej z czytnikiem linii papilarnych S601Z

Czytnik biometryczny w panelu S601Z obsługuje 2 strefy. Maksymalna ilość odcisków: 800 (Strefa I) ; 100 (Strefa II).

W KOMPLECIE Z URZĄDZENIEM JEST PILOT PL12 NIEZBĘDNY DO DODAWANIA UŻYTKOWNIKÓW I EDYCJI WSZYSTKICH FUNKCJI.

Kod administratora

Fabryczny, początkowy kod administratora ustawiony jest na: 1 2 3 4.
Pamiętaj aby zmienić ten kod na swój własny.

1. Wejście w tryb programowania (Skieruj pilot PL12 na diodę led)

- Wpisz **dwukrotnie** kod administratora **[1][2][3][4]** (led świeci na żółto). Jesteś w trybie administratora. Jeżeli nie zostanie wykonana żadna czynność, urządzenie opuści tryb programowania automatycznie po 30 sekundach.

2. Zmiana kodu administratora

- Wejść w tryb administratora.
- Wybierz **[X]** 3, żółta dioda led miga.
- Wprowadź **dwukrotnie** nowy kod administratora (4 cyfrowy).
- Długi dźwięk potwierdza poprawnie wykonaną zmianę.
- **[#]** Wyjście z trybu programowania.

3. Dodawanie użytkownika strefy I

- Wejść w tryb programowania, dioda led miga na żółto.
- Wpisz numer użytkownika (**od 000 do 799**) dioda led świeci na zielono (jeśli świeci na czerwono, oznacza to, że użytkownik o tym numerze jest już dodany, naciśnij **[X]** **[X]** aby powrócić i wybierz inny numer.
- Przyłóż palec do skanera, usłyszysz jeden a następnie dwa dźwięki, co oznacza poprawne dodanie użytkownika.
Jeżeli po skanowaniu usłyszysz 3 krótkie dźwięki - skanowanie nieudane (spróbuj ponownie).
4 krótkie dźwięki oznaczają, że dany odcisk jest już zapisany w pamięci.
- **[#]** Wyjście z trybu programowania.

4. Dodawanie użytkownika strefy II

- Wejść w tryb programowania, dioda led miga na żółto
- Wpisz numer użytkownika (**od 800 do 899**) dioda led świeci na zielono (jeśli świeci na czerwono, oznacza to, że użytkownik o tym numerze jest już dodany, naciśnij **[X]** **[X]** aby powrócić i wybierz inny numer.
- Przyłóż palec do skanera, usłyszysz jeden a następnie dwa dźwięki, co oznacza poprawne dodanie użytkownika.

Jeżeli po skanowaniu usłyszysz 3 krótkie dźwięki - skanowanie nieudane (spróbuj ponownie). 4 krótkie dźwięki oznaczają, że dany odcisk jest już zapisany w pamięci.

- **[#]** wyjście z trybu programowania.

5.Usuwanie użytkowników

- Wejść w tryb programowania
- Wprowadź numer użytkownika, którego chcesz usunąć (od 000 do 899)
- Wybierz **[X]** **[X]** aby usunąć zapisany odcisk użytkownika (led świeci na zielono).

6.Usuwanie wszystkich użytkowników

- Wejść w tryb programowania i wybierz **[X]** 8, led miga na żółto.
- Wprowadź 88, usłyszysz długi dźwięk, pamięć odcisków została wyczyszczona.

7. Ustawianie czasu otwarcia

Aby ustawić czas otwarcia dla strefy I (skieruj pilot PL12 na diodę led)

- Wejść w tryb programowania i wybierz **[X]** 1, led miga na żółto.
- Wprowadź liczbę od 00 - 99 oznaczającą czas otwarcia w sekundach.
- Po wpisaniu czasu usłyszysz długi dźwięk, dioda led świeci na żółto.
- **[#]** Wyjście z trybu programowania

Aby ustawić czas otwarcia dla strefy II

- Wejść w tryb programowania i wybierz **[X]** 6, led miga na żółto.
- Wprowadź liczbę od 00 - 99 oznaczającą czas otwarcia w sekundach.
- Po wpisaniu czasu usłyszysz długi dźwięk, dioda led świeci na żółto.
- **[#]** Wyjście z trybu programowania.

8. Poziom czułości skanera

Możesz ustawić czułość skanera, która określa dokładność skanowania odcisku palca użytkownika. Zwiększenie czułości wydłuża czas skanowania. Fabryczny poziom czułości to 3 (w skali od 1-5).

Aby zmienić poziom zabezpieczenia

- Wejść w tryb programowania i wybierz **[X]** 5.
- Wprowadź liczbę od 1-5 odpowiadającą poziomowi czułości zabezpieczenia (1 to najniższa, 5 najwyższa dokładność skanowania).
- Długi dźwięk potwierdza poprawną zmianę.
- **[#]** Wyjście z trybu programowania

9.Przywracanie ustawień fabrycznych

- Wejść w tryb programowania i wybierz **[X]** 8, led miga na żółto.
- Wprowadź 88, usłyszysz długi dźwięk, pamięć odcisków została wyczyszczona.

WAŻNE

Urządzenie sygnalizuje otwarcie wejścia za pomocą diody led.
Otwarte strefa I - dioda świeci kolorem **zielonym**
Otwarte strefa II - dioda świeci kolorem **żółtym**

Programowanie stacji bramowej z czytnikiem kart S561A, S562A

Do programowania stacji bramowej niezbędny jest pilot DH 12-R. Nie jest dołączony do stacji.

1. Wejście w tryb programowania

- 1) Aby wejść w tryb programowania, skieruj pilot na diodę znajdującą się na stacji bramowej i wprowadź fabryczny kod [X][#][4][5][6][7][#], usłyszysz sygnał potwierdzający zmianę trybu pracy, a dioda na stacji zmieni kolor z czerwonego na pomarańczowy.
- 2) Wyjście z trybu programowania po naciśnięciu [X], sygnał i zmiana koloru diody na czerwony potwierdzą powrót do trybu pracy.

2. Dodawanie karty użytkownika

- 1) Wejdź w tryb programowania (patrz pkt.1).
- 2) Naciśnij na pilocie cyfrę [1], usłyszysz długi sygnał.
- 3) Wpisz ostatnie 6 cyfr numeru karty lub zbliż ją do czytnika - krótki sygnał oznacza przyjęcie karty, kolejny długi sygnał potwierdza jej zapisanie.
- 4) Jeśli chcesz dodać więcej kart powtórz punkt 3 odp. ilość razy.
- 5) W przypadku zbliżenia karty już zarejestrowanej usłyszysz 4 krótkie sygnały.
- 6) Wyjście z trybu dodawania kart po naciśnięciu [X][X]

3. Dodawanie karty użytkownika za pomocą karty MASTER

- 1) Zbliży kartę MASTER do czytnika, usłyszysz 1 krótki i 1 długi dźwięk.
- 2) Następnie wpisz ostatnie 6 cyfr numeru karty lub zbliż ją do czytnika, zapisanie karty w pamięci potwierdzi długi dźwięk.
- 3) Jeśli chcesz dodać więcej kart powtórz punkt 2 odp. ilość razy.
- 4) Aby wyjść z trybu dodawania kart zbliży kartę MASTER do czytnika, usłyszysz 3 krótkie dźwięki – urządzenie jest gotowe do pracy

4. Usuwanie karty

- 1) W celu usunięcia zarejestrowanej karty należy wprowadzić urządzenie w tryb programowania(pkt.1)
- 2) Naciśnij na pilocie cyfrę [2], usłyszysz długi sygnał.
- 3) Wpisz ostatnie 6 cyfr numeru karty którą chcesz usunąć lub zbliż ją. Usłyszysz 1 krótki i 1 długi sygnał potwierdzający usunięcie karty.
- 4) Wyjście z trybu programowania po naciśnięciu [X][X]

5. Usuwanie wszystkich kart

- 1) Wejdź w tryb programowania (patrz pkt.1).
- 2) Na pilocie wcisnąć [9][9]. Usłyszysz długi dźwięk. Poczekaj na zakończenie sygnału dźwiękowego, będzie to potwierdzenie usunięcia wszystkich kart z pamięci stacji.
- 3) Powrót do trybu pracy po naciśnięciu [X]

6. Zmiana kodu administratora

- 1) Wejdź w tryb programowania (patrz pkt.1)
- 2) Naciśnij na pilocie cyfrę [8], usłyszysz długi dźwięk.
- 3) Wprowadź nowy 4 cyfrowy kod i zatwierdź go naciskając [#], Ponownie wprowadź nowy kod i zatwierdź go wciskając [#]. Usłyszysz długi dźwięk potwierdzający zmianę kodu administratora.
- 4) Powrót do trybu pracy po naciśnięciu [X]

7. Programowanie karty MASTER

- 1) Wejdź w tryb programowania (patrz pkt 1)
- 2) Naciśnij na pilocie [0][7], usłyszysz długi sygnał, dioda zmieni kolor na pomarańczowy.
- 3) Wpisz ostatnie 6 cyfr numeru karty która ma być kartą MASTER lub zbliż ją do czytnika, usłyszysz 1 krótki i 1 długi dźwięk potwierdzający zapisanie karty w pamięci.
- 4) Aby wyjść z trybu dodawania karty naciśnij [X][X], usłyszysz długi dźwięk, dioda zmieni kolor na czerwony – urządzenie jest gotowe do pracy.
- 5) Karty MASTER nie można usunąć, w miejsce zniszczonej lub zgubionej karty można zaprogramować tylko nową

8. Przywracanie zapomnianego kodu administratora

- 1) Wyłącz zasilanie urządzenia na min. 10s.
- 2) Podłącz zasilanie i w czasie gdy dioda miga (6 razy) naciśnij na pilocie [#], usłyszysz sygnał potwierdzającego przywrócenie kodu administratora do wartości fabrycznej 4567.

9. Programowanie czasu otwarcia zamka

- 1) Wejdź w tryb programowania (patrz pkt.1)
- 2) Naciśnij na pilocie cyfrę [4], usłyszysz długi sygnał.
- 3) Wprowadź żądany czas otwarcia elektrozamka od 01 – 99 sekund (2 cyfrowy).
- 4) Usłyszysz długi sygnał potwierdzający zmianie czasu otwarcia zamka.
- 5) Wejście z trybu programowania po naciśnięciu [X]

10. Otwieranie zamka za pomocą karty

- 1) Zbliży kartę do czytnika na odległość do 5 cm.
- 2) Otwarcie zamka sygnalizuje zielona dioda na stacji bramowej.

Programowanie stacji bramowej z czytnikiem linii papilarnych

Do programowania czytnika służy pilot DH12-R. Maksymalna liczba użytkowników wynosi 900.

1. Wejście w tryb programowania

Aby wejść w tryb programowania, skieruj pilot na diodę znajdującą się na stacji bramowej i wprowadź kod administratora 1234 1234, dioda zmieni kolor z czerwonego na pomarańczowy potwierdzając zmianę trybu pracy.

2. Dodawanie użytkownika/użytkowników

- 1) Podnieś osłonę czytnika.
- 2) Wejdź w tryb programowania.
- 3) Wpisz nr użytkownika (od 000 do 899); LED świeci na zielono (jeśli świeci na czerwono, numer jest już zajęty, naciśnij [#] i powtórz dodawanie użytkownika o innym numerze)
- 4) Przyłóż palec do pola czytnika i nie poruszając nim poczekaj aż urządzenie wygeneruje 2 krótkie dźwięki i 1 długi, dioda LED zmieni kolor na pomarańczowy – odcisk linii papilarnych użytkownika został zapamiętany.
- 5) Powtórz podpunkt 3 i 4 dla dodania kolejnych użytkowników.
- 6) [#]; wyjście z trybu programowania, LED świeci na czerwono.

3. Ustawianie czasu otwarcia

- 1) Wejdź w tryb programowania.
- 2) [X][1]; LED miga na pomarańczowo.
- 3) Wprowadź liczbę od 01 do 99 odpowiadającą czasowi otwarcia w sekundach, LED świeci na pomarańczowo.
- 4) [#]; wyjście z trybu programowania, LED świeci na czerwono.

4. Zmiana kodu administratora

- 1) Wejdź w tryb programowania
- 2) [X][3]; LED miga na pomarańczowo
- 3) Wprowadź dwa razy nowy kod administratora xxxx xxxx, 1 krótki, 1 długi dźwięk, LED świeci na pomarańczowo
- 4) [#]; wyjście z trybu programowania, LED świeci na czerwono

5. Zapomniany kod administratora

- 1) Wyłącz zasilanie czytnika
- 2) Włącz zasilanie i w ciągu 4 sekund naciśnij [#], 1 krótki i 1 długi dźwięk, kod administratora został przywrócony do ustawień fabrycznych: 1234 1234

6. Usuwanie użytkownika

- 1) Wejdź w tryb programowania
- 2) Wpisz nr użytkownika, LED świeci na czerwono
- 3) [X][X]; 1 krótki dźwięk, 1 długi, LED świeci na zielono
- 4) [#][#]; wyjście z trybu programowania, LED świeci na czerwono

7. Usuwanie wszystkich użytkowników

- 1) Wejdź w tryb programowania
- 2) [X][8]; LED miga na pomarańczowo
- 3) [8][8]; jeden długi dźwięk, LED świeci na pomarańczowo
- 4) [#]; wyjście z trybu programowania, LED świeci na czerwono

8. Reset – powrót do ustawień fabrycznych

- 1) Wejdź w tryb programowania
- 2) [X][8]; LED miga na pomarańczowo
- 3) [9][9]; jeden długi dźwięk, LED świeci na pomarańczowo
- 4) [#][#]; wyjście z trybu programowania

Programowanie stacji bramowej z czytnikiem zbliżeniowym S601A-2; S603A-2

Czytnik zbliżeniowy w panelach z serii 600 obsługuje 2 strefy. Maksymalna ilość użytkowników: 1000 (Strefa I) ; 10 (Strefa II).

DO PROGRAMOWANIA NIEZBĘDNY JEST PILOT PL12 . UMOŻLIWIA ON PEŁNĄ EDYCJĘ FUNKCJI DOSTĘPNYCH W URZĄDZENIU. PILOT NIE JEST W KOMPLECIE.

Kod administratora

Fabryczny, początkowy kod administratora ustawiony jest na: 1234

Pamiętaj aby zmienić ten kod na swój własny.

1. Wejście w tryb programowania (Skieruj pilot PL12 na diodę led).

→ Wpisz **dwukrotnie** kod administratora **[1][2][3][4]** (led świeci na żółto).

Jesteś w trybie administratora.

Jeżeli nie zostanie wykonana żadna czynność, urządzenie automatycznie opuści tryb programowania po 30 sekundach.

2. Ustawianie długości kodu administratora

Czytnik umożliwi ustawienie kodu o długości od 2 do 6 cyfr. Aby zmienić długość kodu.

→ Wejść w tryb programowania przy użyciu pilota PL12.

→ Wybierz **[x] 9** (led miga na żółto)

→ Wybierz **04** - usłyszysz długi dźwięk (led miga na żółto)

→ Wprowadź cyfrę od 2 do 6 określającą długość kodu administratora. (np. wybranie 2 określi długość kodu na dwie cyfry i umożliwi zaprogramowanie kodu w zakresie od 00-99. Wybranie 5 umożliwi ustawienie kodu pięciocyfrowego w zakresie 00000-99999.

Długi dźwięk potwierdza poprawnie wykonaną zmianę długości kodu.

→ Jeśli wprowadzona długość kodu jest taka sama jak wcześniej zapisana w urządzenie, wtedy usłyszysz 3 krótkie dźwięki. Wybierz inną długość kodu.

→ Aby wyjść z trybu programowania wybierz **[#]** (led świeci na zielono).



Po zmianie długość kodu, wszystkie zaprogramowane karty użytkowników zostaną skasowane.

3. Zmiana kodu administratora

→ Wejść w tryb administratora

→ Wybierz **[x] 3**, żółta dioda led miga

→ Wprowadź **dwukrotnie** nowy kod administratora (długość kodu musi być taka sama jak poprzedniego)

Długi dźwięk potwierdza poprawnie wykonaną zmianę.

→ **[#]**wyjście z trybu programowania, dioda led świeci na zielono.

4. Dodawanie użytkownika strefy I

→ Wejść w tryb programowania, dioda led miga na żółt.o

→ Wpisz numer użytkownika (od 000 do 999) dioda led świeci na zielono.

(jeśli świeci na czerwono, numer jest już zajęty, naciśnij **[x][x]** aby powrócić i wybierz inny numer).

→ Zbliż kartę / brelok do czytnika, krótki dźwięk potwierdza dodanie karty.

→ **[#]** wyjście z trybu programowania.

5. Dodawanie użytkownika strefy II

→ Wejść w tryb programowania i wybierz **[x] 4**

→ Wprowadź dwucyfrowy numer użytkownika (od 00 do 09), led miga na żółto (jeśli świeci na czerwono, numer jest już zajęty, naciśnij **[x][x]** aby powrócić i wprowadź inny numer).

→ Zbliż kartę / brelok do czytnika, długi dźwięk oznacza poprawne dodanie karty

→ **[#]** wyjście z trybu programowania.

6. Usuwanie użytkownika strefy I

→ Wejść w tryb programowania

→ Wprowadź numer użytkownika, którego chcesz usunąć (od 000 do 999)

dioda led świecąca na czerwono oznacza, że pod tym numerem jest zaprogramowany użytkownik i możesz go usunąć.

→ Wybierz **[x][x]** aby skasować kartę przypisaną dla użytkownika.

→ **[#]** Powrót do trybu czuwania.

7. Usuwanie użytkownika strefy II

→ Wejść w tryb programowania i wybierz **[x] 4**.

→ Wprowadź numer użytkownika, którego chcesz usunąć (od 00 do 09)dioda led świecąca na czerwono oznacza, że pod tym numerem jest zaprogramowany użytkownik i możesz go usunąć.

→ Wybierz **[x][x]** aby skasować kartę przypisaną dla użytkownika.

→ **[#]** Powrót do trybu czuwania.

8. Czas otwarcia wejścia



WAŻNE: Ustawienie czasu na 00 powoduje przejście w tryb bistabilny. Zbliżenie karty/breloka do czytnika skutkuje załączeniem przełącznika do czasu ponownego zbliżenia karty. Umożliwia to np. otwarcie wejścia na czas godzin pracy. Po zakończeniu pracy ponownie przykładamy kartę /brelok do czytnika i przełącznik zostaje wyłączony. (należy zastosować odpowiedni elektrozaczep umożliwiający tak długą pracę, większość ma dopuszczalny czas ciągłej pracy ok. 30 min.)

Aby ustawić czas otwarcia dla strefy I (skieruj pilot PL12 na diodę led)

→ Wejść w tryb programowania i wybierz **[x] 1**, led miga na żółto.

→ Wprowadź liczbę od 00 - 99 oznaczającą czas otwarcia w sekundach (wybierając 00 ustalasz bistabilny tryb pracy.

→ Po wpisaniu czasu usłyszysz długi dźwięk, dioda led świeci na żółto.

→ **[#]** Wyjście z trybu programowania.

Aby ustawić czas otwarcia dla strefy II

→ Wejść w tryb programowania i wybierz **[x] 5**, led miga na żółto

→ Wprowadź liczbę od 00 - 99 oznaczającą czas otwarcia w sekundach (wybierając 00 ustalasz bistabilny tryb pracy.

→ Po wpisaniu czasu usłyszysz długi dźwięk, dioda led świeci na żółto

→ **[#]**Wyjście z trybu programowania.

9. Przywracanie zapomnianego kodu administratora

→ Wyłącz zasilanie .

Włącz zasilanie trzymając jednocześnie **[#]**. Długi dźwięk oznacza poprawne zresetowanie hasła do ustawień fabrycznych **[1][2][3][4]**

Jeżeli długość hasła została zmieniona na 2 cyfrowe, po przywróceniu będzie to [1][2], trzycyfrowe [1][2][3] . HASŁO WPISUJ DWUKROTNIĘ

10.Usuwanie wszystkich kart użytkowników

→ Wejść w tryb programowania i wybierz **[x] 8**, led miga na żółto.

→ Wprowadź 88, usłyszysz długi dźwięk, dioda led świeci na żółto. Pamięć kart została wyczyszczona

11. Przywracanie ustawień fabrycznych

→ Wejść w tryb programowania i wybierz **[x] 8**, led miga na żółto.

→ Wprowadź 99, usłyszysz długi dźwięk. Dioda led świeci na żółto.

Ustawienia fabryczne zostały przywrócone.

→ **[#]** Powrót do trybu czuwania



→ Urządzenie sygnalizuje otwarcie wejścia za pomocą diody led.

Otwarte strefa I - dioda świeci kolorem **zielonym**

Otwarte strefa II - dioda świeci kolorem **czerwonym**

→ **Czujnik zamknięcia drzwi** zadziała w sytuacji gdy użytkownik skorzysta z wejścia w czasie krótszym niż pozwala na to działanie rygla. Po zamknięciu wejścia czujnik automatycznie odcina dopływ prądu do elektrozamka. (funkcja dostępna wyłącznie dla strefy I).

→ Jeżeli wprowadzona zostanie błędna komenda, usłyszysz 2 krótkie dźwięki. Urządzenie samoczynnie powróci do trybu czuwania po 30 sekundach.

→ Jeżeli 5 krotnie wprowadzone zostanie nieprawidłowe hasło, czytnik zostanie zablokowany na 60 sekund. W tym czasie klawiatura będzie nieaktywna.

Opis monitorów

■ M901-S M902-S

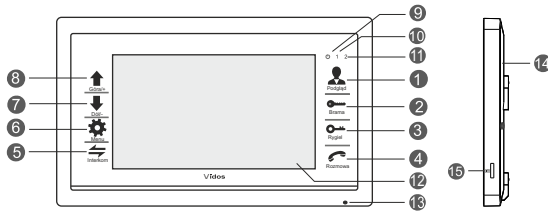

Wymiary:
M901-S: 245x165x20mm
M902-S: 333x210x28mm

1. podgląd obrazu z kamery
2. Sterowanie automatem bramowym
3. zwalnianie rygla
4. odbiór lub zakończenie rozmowy
5. interkom / przekaz rozmowy
6. menu / ręcznie wykonanie zdjęcia
7. kursor / zmniejszenie głośności rozmowy
8. kursor / zwiększenie głośności rozmowy
9. LED zasilania monitora
10. LED połączenie ze stacją bramową 1
11. LED połączenie ze stacją bramową 2
12. ekran
13. mikrofon
14. głośnik
15. gniazdo na kartę SD

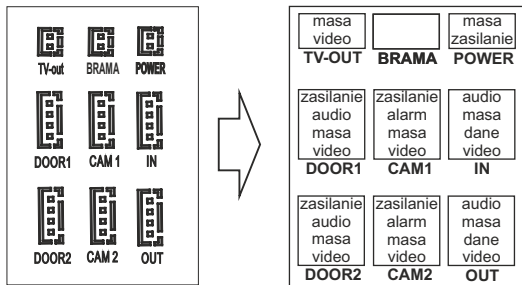

TV-OUT: wyjście TV
BRAMA: połączenie do wejścia sterującego automatu bramowego, jest to styk zwrotny przekaźnika NO (beznapięciowy). Nie podłączać napięć większych niż 24V, prąd nie powinien przekraczać 150 mA.
POWER: zasilanie DC14,5V
DOOR1: wejście ze stacji bramowej 1
DOOR2: wejście ze stacji bramowej 2
CAM1: wejście z kamery CCTV 1
CAM2: wejście z kamery CCTV 2
IN: wejście z poprzedniego monitora
OUT: wyjście do następnego monitora

■ M904-S

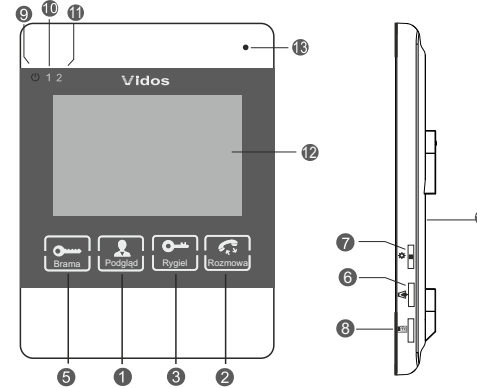

1. podgląd obrazu z kamery
2. odbiór/zakończenie rozmowy
3. zwalnianie rygla
5. sterowanie bramą automatyczną
6. głośność
7. sterownik funkcyjny
8. gniazdo karty micro SD
9. LED zasilania monitora
10. LED połączenie ze stacją bramową 1
11. LED połączenie ze stacją bramową 2
12. ekran
13. mikrofon
14. głośnik

Wymiary: 117x168x20mm

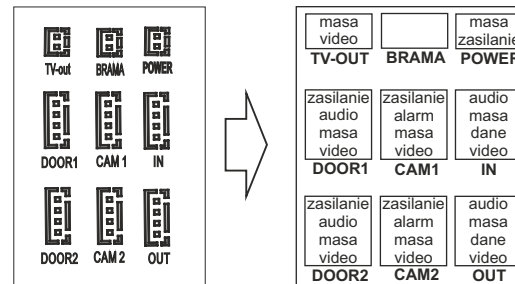

TV-OUT: wyjście TV
BRAMA: połączenie do wejścia sterującego automatu bramowego, jest to styk zwrotny przekaźnika NO (beznapięciowy). Nie podłączać napięć większych niż 24V, prąd nie powinien przekraczać 150 mA.
POWER: zasilanie DC14,5V
DOOR1: wejście ze stacji bramowej 1
DOOR2: wejście ze stacji bramowej 2
CAM1: wejście z kamery CCTV 1
CAM2: wejście z kamery CCTV 2
IN: wejście z poprzedniego monitora
OUT: wyjście do następnego monitora

■ M903-S

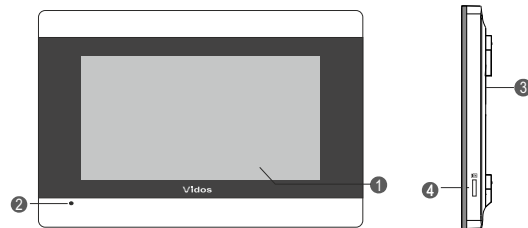

Wymiary:
M903-S: 226x151x23mm

Monitor wyposażony jest w dotykowy wyświetlacz LCD. Poszczególne funkcje opisane zostały szczegółowo na stronie 19.

1. ekran
2. mikrofon
3. głośnik
4. gniazdo na kartę SD

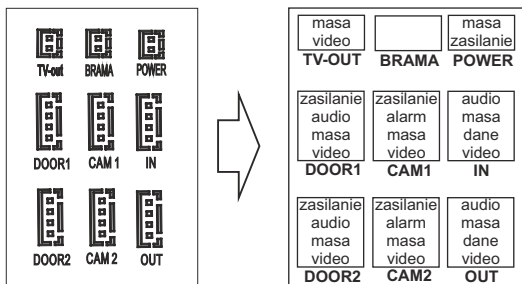

TV-OUT: wyjście TV
BRAMA: połączenie do wejścia sterującego automatu bramowego, jest to styk zwrotny przekaźnika NO (beznapięciowy). Nie podłączać napięć większych niż 24V, prąd nie powinien przekraczać 150 mA.
POWER: zasilanie DC14,5V
DOOR1: wejście ze stacji bramowej 1
DOOR2: wejście ze stacji bramowej 2
CAM1: wejście z kamery CCTV 1
CAM2: wejście z kamery CCTV 2
IN: wejście z poprzedniego monitora
OUT: wyjście do następnego monitora

■ M905-S

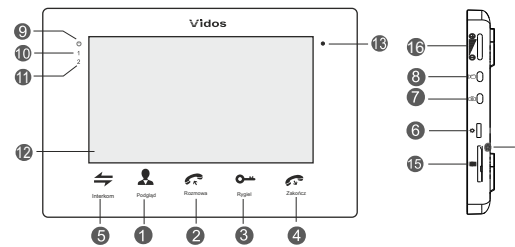

1. podgląd obrazu z kamery
2. odbiór rozmowy
3. zwalnianie rygla
4. zakończenie rozmowy
5. interkom/przekaz rozmowy
6. sterownik funkcyjny
7. przycisk zdjęcie
8. przycisk film
9. LED zasilania monitora
10. LED połączenie ze stacją bramową 1
11. LED połączenie ze stacją bramową 2
12. ekran
13. mikrofon
14. głośnik
15. gniazdo na kartę SD
16. regulacja głośności



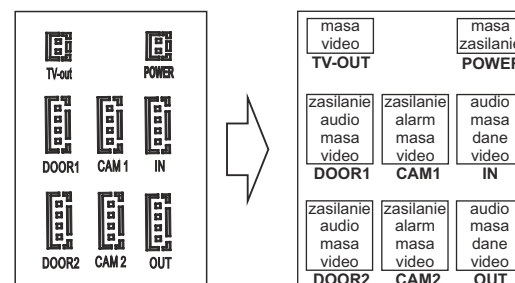

Wymiary: 210x143x16mm



TV-OUT: wyjście TV
POWER: zasilanie DC14,5V
DOOR1: wejście ze stacji bramowej 1
DOOR2: wejście ze stacji bramowej 2
CAM1: wejście z kamery CCTV 1
CAM2: wejście z kamery CCTV 2
IN: wejście z poprzedniego monitora
OUT: wyjście do następnego monitora







Ustawienia monitora

Opis funkcji na panelu sterowania M901-S / M902-S / M904-S / M905-S







-  - w czasie oczekiwania naciśnięcie powoduje wejście do menu/podmenu, aktywację opcji, zatwierdzenie opcji.
- po odebraniu rozmowy lub w trakcie podglądu naciśnięcie powoduje wykonanie zdjęcia lub rozpoczęcie rejestracji pliku filmowego.
-  - po wejściu w menu umożliwia poruszanie się w menu.
-  - po odebraniu rozmowy lub w czasie podglądu naciśnięcie umożliwia zwiększenie lub zmniejszenie głośności rozmowy.
-  - w czasie oczekiwania naciśnięcie powoduje wywołanie pozostałych monitorów (interkom)
- po odebraniu rozmowy naciśnięcie powoduje przekazanie rozmowy do pozostałych monitorów.
-  Sterownik funkcyjny (model M904-S)
- **Przyciśnięcie** sterownika otwiera menu główne / podmenu, aktywację opcji, zatwierdzenie opcji.
- **Przesunięcie** w górę lub w dół umożliwia poruszanie się w menu.

Opis funkcji na ekranie głównym M903-S



-  **MENU** - otwiera główne menu monitora
-  **BRAMA** - sterowanie bramą automatyczną.
-  **INTERKOM** - W trybie czuwania po przyciśnięciu powoduje wywołanie pozostałych monitorów umożliwiając prowadzenie rozmowy.
-  **CZUWANIE** - Wyłączenie ekranu. Monitor pozostaje w trybie czuwania.
-  **WEJŚCIE 1 / 2** - Podgląd z kamery w stacji bramowej. W trybie podglądu dostępne są dodatkowe opcje (regulacja głośności, zdjęcie / film, interkom, zmiana kamery)
-  **KAMERA 1 / 2** - Podgląd z kamery CCTV. W trybie podglądu dostępne są dodatkowe opcje (zdjęcie / film, zmiana kamery)

Tryb Menu

Aby otworzyć Menu należy wybrać  (w modelu M904-S należy przycisnąć sterownik funkcyjny, w modelu M903-S ). W menu poruszaj się za pomocą kursorów   (W modelu M904-S przesuwając sterownik w górę lub w dół) . Aby zatwierdzić wybraną funkcję w Menu wybierz  (w modelu M904-S przyciśnij sterownik, w modelu M903-S )
Aby anulować lub wrócić do poprzedniego widoku, wybierz ikonę  POWRÓT

Menu główne:

- SYSTEM** - ustawienia języka, daty, czasu oraz dostęp do funkcji zaawansowanych
- DŹWIĘK** - wybór melodii i ustawienia głośności dzwonka
- USTAWIENIA** - ustawienia trybu pracy monitora, ilość obsługiwanych stacji bramowych, czas otwarcia rygla, tryb zapisu
- ALARM** - aktywacja kamer 1 i 2 oraz wejść alarmowych, ustawianie typu czujników, czasu alarmu i rodzaj rejestracji
- EKRAN** - ustawienia jasności, kontrastu i nasycenia koloru dla stacji bramowych oraz dodatkowych kamer CCTV
- PLIKI** - podgląd i usuwanie zarejestrowanych plików

Menu







1. System

Wejść do głównego Menu, a następnie wybierz SYSTEM, System zawiera podmenu: Język, Czas i Zaawansowane

System



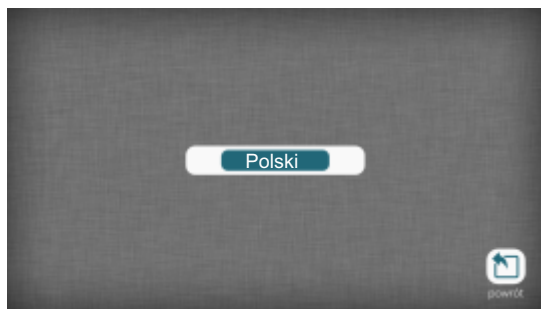

1.1 Język

Aby zmienić język wybierz podmenu **Język**, wyświetli się okno wyboru. Wybierz  aby rozpocząć edycję. Po ustawieniu odpowiedniego języka zatwierdź wybór naciskając , aby wyjść wybierz  POWRÓT. W modelu M903-S nie musisz zatwierdzać wyboru. Po wybraniu wersji językowej wyjdź z podmenu wybierając .



1.2 Czas

Aby zmienić datę i godzinę, wybierz podmenu **czas**, wyświetlą się następujące 3 okna:
- format daty / okno edycji daty / okno edycji godziny
Aby zacząć edycję wybierz , używaj kursorów aby poruszać się pomiędzy oknami. Edytowany moduł podświetli się kolorem czerwonym. Po ustawieniu każdego okna zatwierdź wybór naciskając . Wyjście .
W modelu 903-S dotknij modułu który chcesz edytować. Wartość ustawiaj przyciskając **+ -**

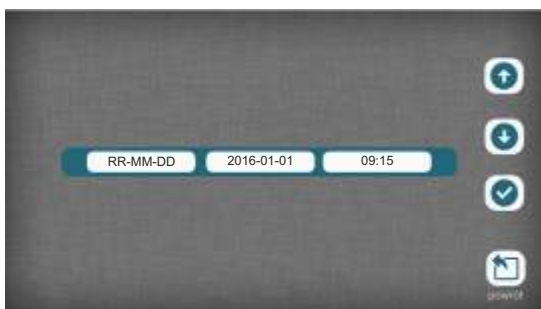

1.3 Zaawansowane

Opcje zaawansowane to szczegółowe informacje o wersji oprogramowania i funkcje dotyczące aktualizacji oraz danych na karcie SD.

- Formatuj kartę SD:** wybranie spowoduje wyczyszczenie danych z karty pamięci włożonej do gniazda czytnika
- Formatuj pamięć flash:** wybranie spowoduje wyczyszczenie wewnętrznej pamięci urządzenia.
- Eksport plików:** wybranie spowoduje przepisanie zawartości pamięci wewnętrznej na kartę SD (tylko zdjęcia)
- Aktualizacja:** wybranie spowoduje aktualizację oprogramowania monitora – włoż kartę SD z aktualnym oprogramowaniem.
- **Restart:** wybranie spowoduje ponowne uruchomienie monitora





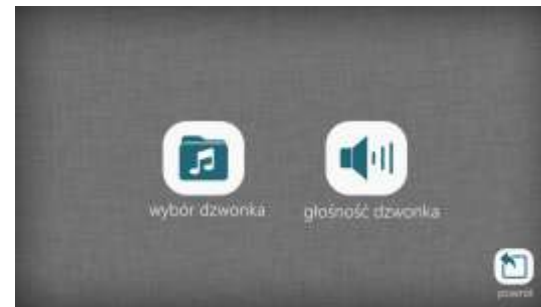

Uwaga! Podczas trwania aktualizacji nie należy wyjmować karty pamięci SD ani wyłączać monitora, może to spowodować nieodwracalne uszkodzenie sprzętu! Po aktualizacji monitor automatycznie uruchomi się ponownie.

2. Dźwięk

Wejść do głównego Menu, a następnie wybierz **DŹWIĘK**, dźwięk zawiera podmenu Wybór dzwonka i Głośność dzwonka





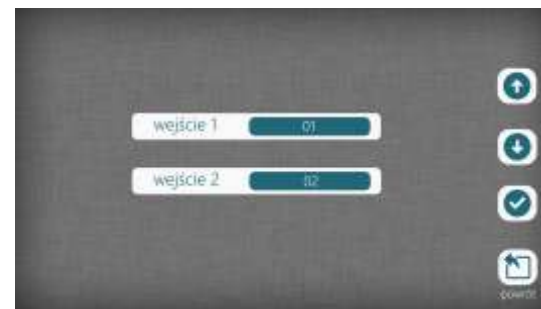

2.1 Wybór dzwonka

Aby zmienić dzwonek otwórz podmenu **wybór dzwonka**, wyświetlą się okna wyboru melodii dzwonka dla wejścia 1 i 2. Dostępnych jest 12 melodii dzwonka. Aby rozpocząć edycję wybierz , ( w modelu M903-S). Używając kursorów wybierz melodię i zatwierdź wybór wybierając  . POWRÓT .



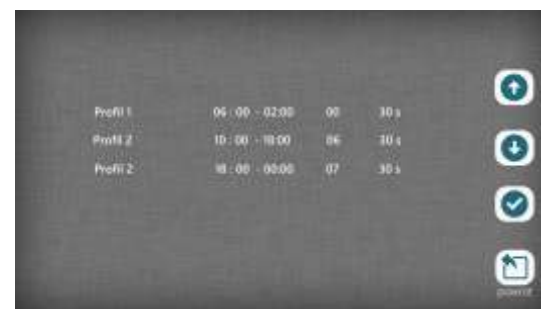

2.2 Głośność dzwonka

W tym podmenu można ustawić 3 profile głośności dzwonka. Każdy profil umożliwi wybranie przedziału godzin, głośności i czasu trwania dzwonka. Funkcja ta pozwala na ustawienie różnych profili dzwonka oddzielnie np. dla pory nocnej i dziennej. Aby rozpocząć edycję wybierz , ( w modelu M903-S). Używając kursorów zmieniasz edytowaną opcję, będzie ona podświetlona kolorem czerwonym. Aby zatwierdzić wybierz  . POWRÓT .



3. Ustawienia

W tym podmenu ustawisz podstawowe parametry monitora. Kursorami wybierz opcję, którą chcesz ustawić (podświetli się kolorem czerwonym) i naciśnij  aby rozpocząć edycję (w modelu M903-S dotknij palcem funkcję, którą chcesz edytować, do momentu uzyskania żądanej wartości. POWRÓT 

3.1 Tryb

Master - wybierz dla pierwszego monitora do którego będą podłączone stacje bramowe i ew. kolejne monitory

Slave - wybieramy dla następnego monitora lub monitorów podłączonych do monitora Master

3.2 Obsługa 2 wejścia

Włączona - wybierz jeśli używasz drugiej furtki będzie podłączona druga stacja bramowa

Wyłączona - wybierz jeśli korzystasz tylko z jednego wejścia

3.3 Czas otwarcia rygla

Wejście 1 czas otwarcia - ustaw czas otwarcia wejścia 1 w sekundach

Wejście 2 czas otwarcia - ustaw czas otwarcia wejścia 2 w sekundach

Czas otwarcia wejścia 1 i 2 można ustawić w przedziale od 02 do 10 sekund.

3.4 Tryb zapisu

Zdjęcie - wybierz jeżeli ma zostać zapisane zdjęcie osoby dzwoniącej.

Film - wybieramy jeśli ma zostać zarejestrowany film z kamery w stacji bramowej.

Zdjęcie lub film rejestrowane są automatycznie po naciśnięciu przez gościa przycisku CALL w stacji bramowej. Przy braku karty pamięci SD rejestrowane są tylko zdjęcia w pamięci wewnętrznej monitora. Gdy jest zainstalowana karta pamięci SD, filmy są rejestrowane na karcie, a zdjęcia w pamięci flash. W każdej chwili możesz przegrać je na kartę w menu *zaawansowane*.

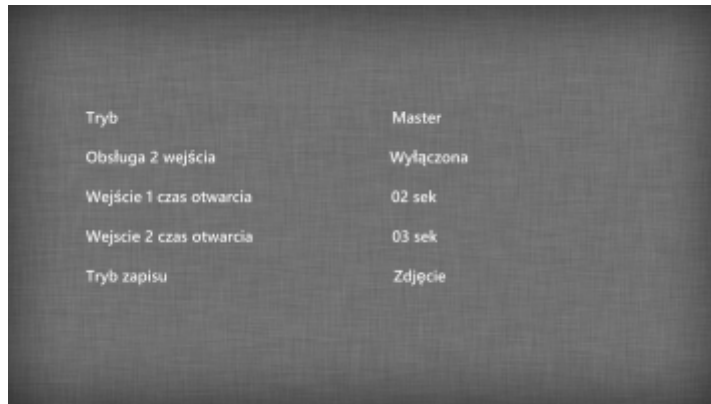

Tryb zapisu obrazu w tym menu dotyczy kamery w stacji bramowej. Ustawienia zapisu dla kamer CCTV znajdziesz w menu *Alarm*.

4. Alarm

W tym podmenu możemy włączać lub wyłączać dodatkowe kamery przemysłowe i czujniki alarmowe do nich przypisane, a także określać ich funkcje. Aby ustawić opcję, za pomocą kursora wybierz funkcję, którą chcesz edytować (podświetli kolorem czerwonym) i przyciśnij  aby rozpocząć edycję. (w modelu M903-S wystarczy dotknąć palcem opcję, która ma być edytowana do momentu uzyskania żądanej wartości)

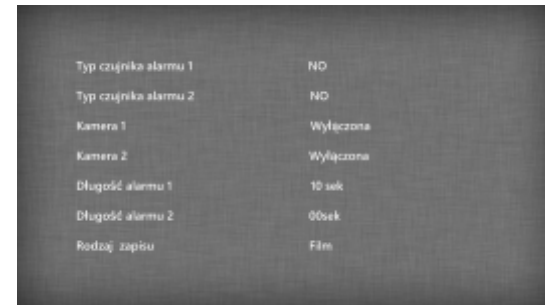

4.1 KAM1 Typ czujnika

Wyłączony - alarm dla kamery 1 wyłączony (lub brak czujnika)

NC - podłączony czujnik NC

NO - podłączony czujnik NO

4.2 KAM2 Typ czujnika

Wyłączony - alarm z czujnika dla kamery 1 wyłączony (lub brak czujnika)

NC - podłączony czujnik NC

NO - podłączony czujnik NO

4.3 KAM1

Włączona - 1 kamera CCTV włączona

Wyłączona - 1 kamera CCTV wyłączona

4.4 KAM2

Włączona - 2 kamera CCTV włączona

Wyłączona - 2 kamera CCTV wyłączona

4.5 Długość alarmu 1

Ustawienie czasu trwania dźwięku alarmu KAM1 (00-30 sekund)

4.6 Długość alarmu 2

Ustawienie czasu trwania dźwięku alarmu KAM2 (00-30 sekund)

4.7 Rodzaj zapisu

Zdjęcie - wybieramy jeśli ma zostać zrobione zdjęcie z kamery KAM1 lub KAM2 po wywołaniu alarmu przez intruza

Film - wybieramy jeśli po wywołaniu alarmu przez intruza ma zostać zarejestrowane nagranie z kamery KAM1 lub KAM2 w formie klipu filmowego filmu (20 sekund)

5. Ekran

W tym podmenu możemy ustawić parametry obrazu osobno dla każdej ze stacji bramowych przy wejściu 1 i 2 oraz dla kamer CCTV. Aby wejść w ustawienia wybierz kamerę, której obraz chcesz skorygować. Wybór zatwierdź ⚙️ (w modelu M903-S dotknij ikonę wejścia lub kamery)



Aby edytować poszczególne parametry obrazu, wybierz za pomocą kursorów właściwą opcję i rozpocznij edycję wybierając ⚙️. Po ustawieniu żądanych parametrów zatwierdź wybór ⚙️. Wyjście ⏪.

W modelu M903-S dotknij moduł parametru obrazu aby go edytować. Przciskając + - ustaw żądaną wartość. Wyjście ⏪.

- ⚙️ - ustawienie jasności ekranu (00-50)
- ⊕ - ustawienie kontrastu obrazu (00-50)
- 🌈 - ustawienie nasycenia koloru obrazu (00-50)

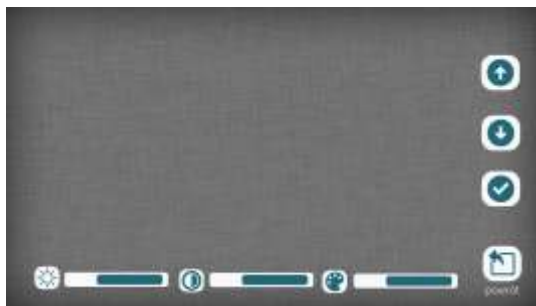

6. Pliki

W tym podmenu masz dostęp do plików zarejestrowanych w pamięci urządzenia oraz na karcie SD

6.1 Pliki filmów

Za pomocą kursorów wybierz plik, który chcesz odtworzyć. Wybór potwierdź ⚙️ (✓ w modelu M903-S)
Nazwy plików są oznaczeniem daty i godziny zarejestrowania
np.: 20151123 - 150042 005 (23.11.2015r zapisany o godzinie 15:00:42, plik numer 005).

Pokaż - odtwarza plik filmowy

Kasuj bieżący plik - usuwa zaznaczony plik z karty pamięci SD

Kasuj wszystkie pliki - usuwa wszystkie pliki z karty pamięci SD

6.2 Pliki zdjęć

Pokaż - odtwarza zdjęcie

Kasuj bieżący plik - usuwa zaznaczony plik z pamięci wewnętrznej monitora

Kasuj wszystkie pliki - usuwa wszystkie pliki z pamięci wewnętrznej monitora

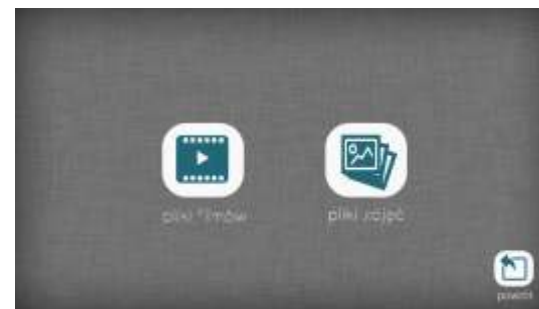

WAŻNE! Pliki zdjęć są rejestrowane tylko na pamięci wewnętrznej monitora. Po zapelnieniu pamięci najstarsze zdjęcia będą zastąpione nowymi. W każdej chwili możesz przenieść zawartość pamięci wewnętrznej na kartę SD. Ta opcja jest dostępna w menu **System - Zaawansowane - Eksport plików**

Pliki filmów domyślnie są zapisywane na karcie SD. Przy braku karty filmy nie będą rejestrowane.

Instalacja

1. Przed zainstalowaniem i uruchomieniem niniejszego zestawu wideodomofonowego należy dokładnie zapoznać się z poniższą instrukcją obsługi. W razie jakichkolwiek problemów ze zrozumieniem jej treści prosimy o skontaktowanie się ze sprzedawcą urządzenia. Samodzielny montaż urządzenia jest możliwy pod warunkiem posiadania przez montażystę podstawowej wiedzy z zakresu elektroniki. Zalecane jest dokonanie montażu urządzenia przez wykwalifikowanego instalatora. Nieprawidłowe podłączenie i spowodowane nim uszkodzenia nie są objęte gwarancją.
2. Wszelkie czynności wykonuj przy odłączonym zasilaniu. Przy podłączaniu zasilacza do wideodomofonu należy zwrócić szczególną uwagę na prawidłowe podłączenie biegunów zasilacza! Nieprawidłowe podłączenie spowoduje uszkodzenie wideodomofonu.
3. Nie montuj urządzenia w pobliżu źródeł silnie emitujących pole magnetyczne.
4. Nie montuj urządzenia w miejscach narażonych na wibracje lub wstrząsy, w miejscu narażonym na kurz, bezpośrednie promieniowanie słoneczne, wysokie temperatury lub dużą wilgotność.
5. Do rozbudowy systemu nie należy stosować urządzeń innych niż zalecane przez producenta.
6. W przypadku zastosowania rygla DC12V, do 300mA, można do jego zasilania wykorzystać zasilacz z zestawu wideodomofonu.
7. Możliwe jest zasilanie wszystkich urządzeń system wideodomofonowego z zasilacz centralnego (innego niż dołączony do zestawu) o napięciu DC14,5V i odpowiedniej wydajności prądowej.
8. Przewód łączący stację bramową z monitorem:

Długość przewodów	<30 m	<80m	<120m
Przekrój	4x0,2mm ² (\varnothing 0,5mm)	4x0,38mm ² (\varnothing 0,7mm)	4x1mm ² (\varnothing 1,12mm)

Przewód łączący zasilacz z monitorem:

Długość przewodów	<10 m	<20m	<50m
Przekrój	2x0,2mm ² (\varnothing 0,5mm)	2x0,38mm ² (\varnothing 0,7mm)	2x1mm ² (\varnothing 1,12mm)

9. W celu zmniejszenia zakłóceń zaleca się stosowanie przewodu koncentrycznego 75 omów dla sygnału video, szczególnie dla odległości pomiędzy monitorem, a stacją bramową ponad 50m.
10. Nie należy prowadzić przewodów wideodomofonowych w jednej wiązce z przewodami innych instalacji. Wszelkie przewody energetyczne i telekomunikacyjne będące w bezpośrednim kontakcie z przewodami łączącymi stację bramową z monitorem mogą wpłynąć niekorzystnie na działanie całego systemu.
11. Jeżeli użytkownik posiada przewody połączeniowe inne niż zalecane lub odległości pomiędzy stacją bramową a monitorem przekraczają 100m. to instalacja urządzenia jest możliwa, jednak należy dokonać próbnego podłączenia zestawu celem sprawdzenia poprawności jego działania

Okablowanie



Przewód typ YTDY (miedziany)



Przewód typ YTDY + koncentryczny 75 ohm (miedziany)



Przewód typ UTP 5 cat.(miedziany)



Przewód typ UTP 5 cat. + koncentryczny 75 ohm (miedziany)

Instalacja stacji bramowej

1. Nie uszczelniaj silikonem stacji bramowej
2. Nie montuj stacji bramowej w miejscu bezpośrednio narażonym na promieniowanie słoneczne
3. Stacja bramowa z kamerą powinna być zamontowana na wysokości ok. 150-160cm

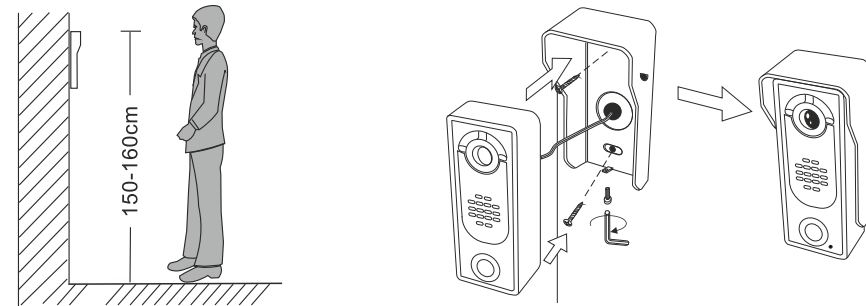

Instalacja monitora

1. Wybierz miejsce do instalacji monitora.
2. Zamocuj na ścianie uchwyt do montażu monitora, optymalna wysokość umieszczenia monitora to 155-170cm.
3. Podłącz przewody kamery do monitora. Upewnij się, że przewody zostały podłączone zgodnie ze schematem instalacyjnym
4. Zamocuj monitor na uchwycie
5. Podłącz monitor do zasilania

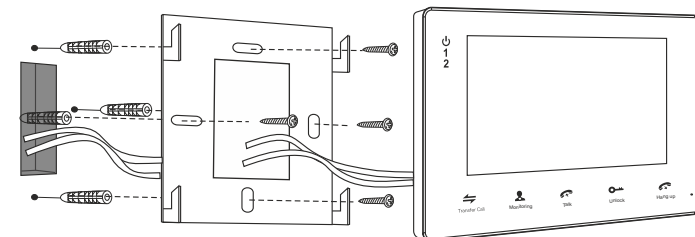

Schemat połączeń

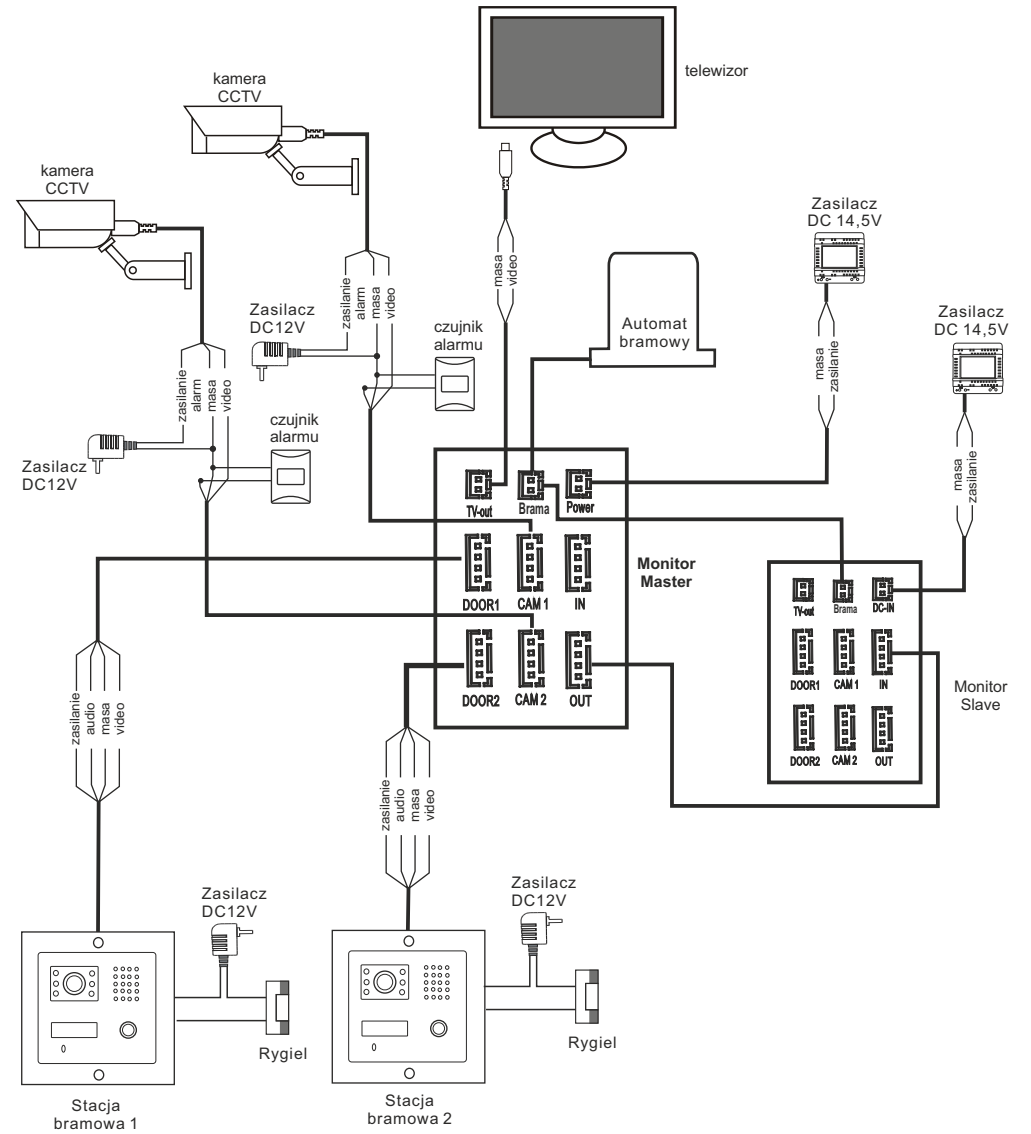
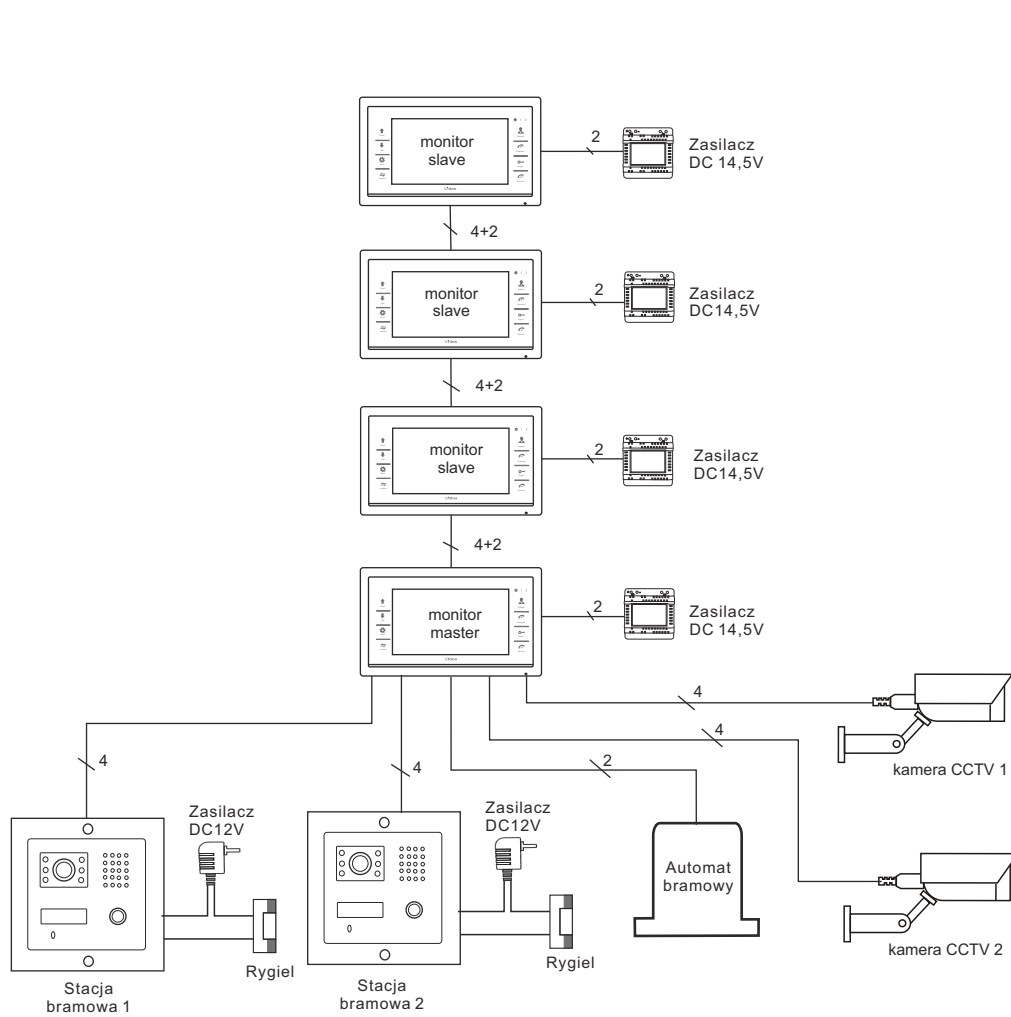

Schemat połączeń

1. Aby uzyskać podświetlenie szyldu i przycisku wywołania w stacjach bramowych S35, S551 i S601, należy podłączyć rezystor 2,7kOhm (dołączony w komplecie) pomiędzy linię zasilania kamery (przewód żółty) a plus(+) zasilania monitora Master (przewód czerwony).

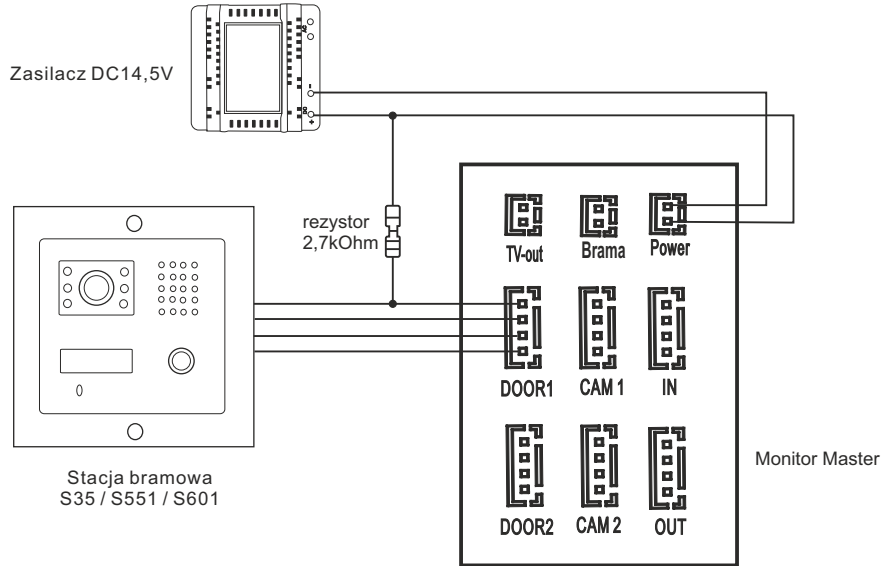

2. Aby uzyskać podświetlenie szyldu i przycisku wywołania w stacjach bramowych S601A-2, S601D-2 i S601Z-2, należy podłączyć rezystor 2,7kOhm (dołączony w komplecie) pomiędzy linię zasilania kamery (przewód żółty) a plus(+) zasilania stacji bramowej (przewód czerwony).

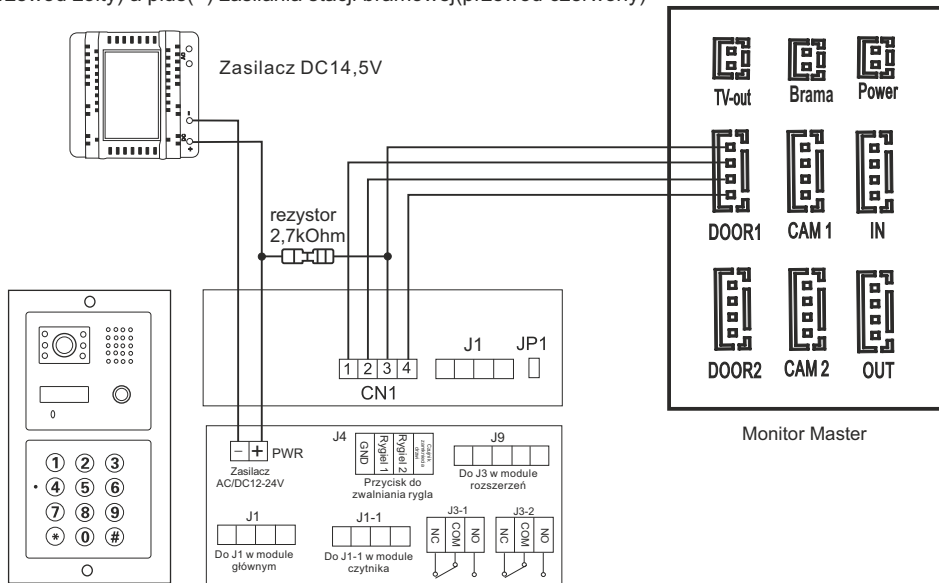

Stacja bramowa S601A-2 / S601D-2 / S601Z-2

3. Wykorzystanie kamery CCTV zamiast kamery w stacji bramowej

W sytuacji niedostatecznej widoczności z kamery w panelu zewnętrznym, można wykorzystać kamerę przemysłową podczas połączenia oraz podglądu. Po wywołaniu w stacji bramowej, na ekranie wyświetlony będzie obraz z kamery CCTV. Pozostałe funkcje pozostają bez zmian.

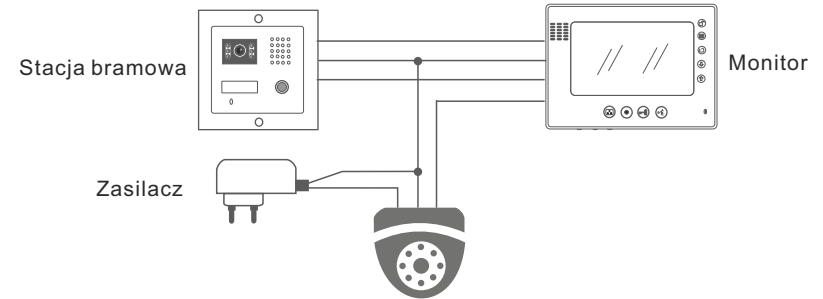

4. Podłączenie dodatkowej kamery CCTV.

Każdy monitor posiada 2 niezależne wejścia. Gdy obsługiwana jest tylko jedna furka, na drugim wejściu można podłączyć dodatkową kamerę CCTV.

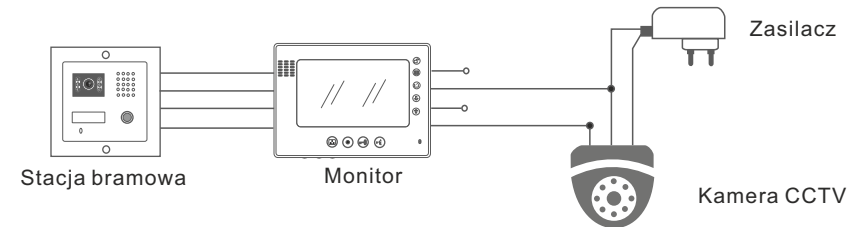

Obsługa wideodomofonu

1. Odbieranie rozmowy

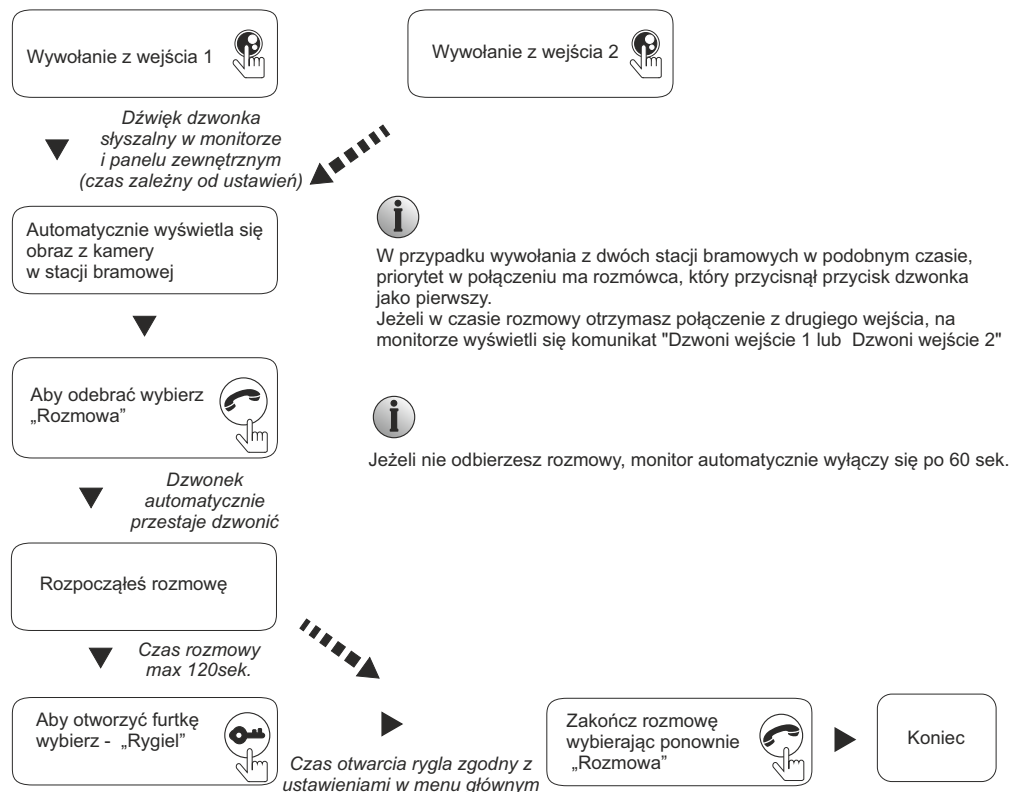

UWAGA:

Po otwarciu furtki połączenie będzie trwało jeszcze przez 20 sek. W tym czasie obraz i dźwięk są włączone. To automatyczna funkcja, która pozwoli ci upewnić się, że twoi goście weszli do środka. Możesz zawsze ręcznie zakończyć połączenie wybierając " Rozmowa"

W trybie nagrywania filmów automatycznie zapisywana jest cała rozmowa od momentu przyciśnięcia przycisku dzwonka. Możesz zakończyć nagrywanie ręcznie wybierając "Menu"

W trybie zapisywania zdjęć, urządzenie automatycznie zapisze fotografię w momencie przyciśnięcia przycisku dzwonka. Zawsze możesz ręcznie zapisać zdjęcia przyciskając podczas rozmowy lub dotykając ikonę w modelu M903-S

W trybie podglądu automatycznie włączony zostanie mikrofon w stacji bramowej. W tym czasie dźwięk z monitora wewnętrznego jest wyłączony. Możesz rozpocząć rozmowę wybierając "Rozmowa" oraz otworzyć furtkę wybierając "Rygiel". W modelu M903-S możesz w menu podglądu zarejestrować zdjęcie lub film oraz otworzyć bramę automatyczną.

2. Podgląd z monitora

Podstawowe funkcje w trybie czuwania: podgląd ze stacji bramowych i kamer, rozmowa, otwieranie furtki.

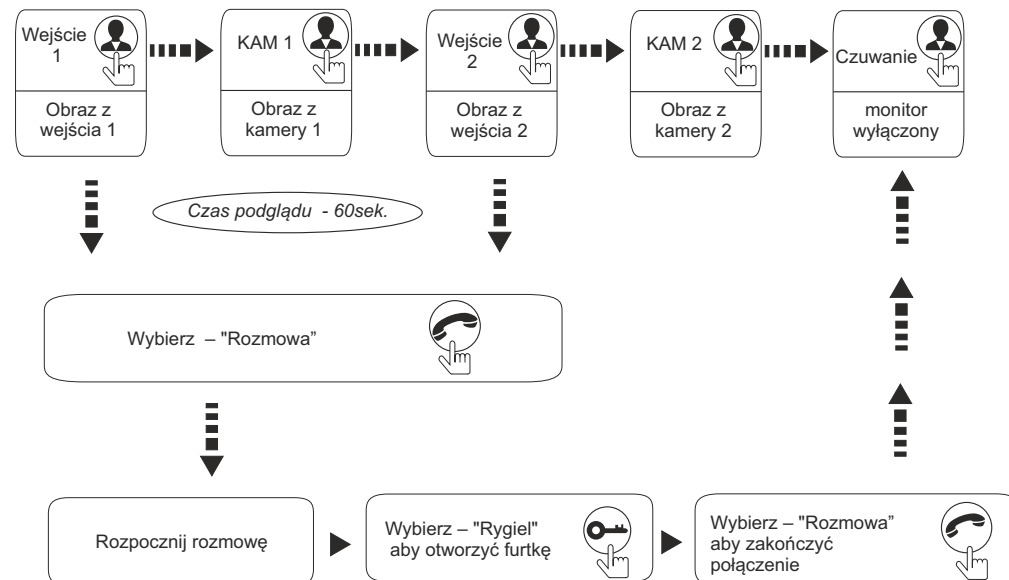

UWAGA:

Jeżeli używasz wyłącznie jednego panelu zewnętrznego i nie posiadasz dodatkowych kamer CCTV, możesz zakończyć połączenie ponownie wybierając " Podgląd" (należy wyłączyć obsługę 2 wejścia oraz kamer CCTV z poziomu menu)

Jeżeli korzystasz z dwóch monitorów, możesz wykonać podgląd jednocześnie na każdym z nich. Ten sam obraz będzie wyświetlany na obydwu urządzeniach.

Jeżeli w trybie podglądu rozpoczniesz połączenie głosowe, podczas którego przyciśnięty zostanie przycisk dzwonka w stacji bramowej, tryb podglądu zostanie automatycznie wyłączony, usłyszysz dzwonienie i wyświetlony zostanie obraz z kamery w stacji bramowej. Wybierając "Rozmowa" rozpoczniesz połączenie ze swoim gościem.

Podczas podglądu możesz ręcznie zapisać aktualny obraz z kamery.

W modelach M903-S należy dotknąć ekranu podczas podglądu. Po wyświetleniu opcji wybierz aby nagrać film lub aby zapisać zdjęcie. Ponowne przyciśnięcie przycisku kończy nagrywanie filmu.

W modelach M901-S / M904-S funkcję ręcznego zapisu uruchamia się poprzez wybranie podczas podglądu z kamery. Urządzenie zapisze zdjęcie lub nagra film zależnie od zdefiniowanych ustawień. Ponowne przyciśnięcie kończy nagrywanie filmu.

W trybie podglądu automatycznie włączony zostanie mikrofon w panelu zewnętrznym. W tym czasie dźwięk z monitora wewnętrznego jest wyłączony. Możesz rozpocząć rozmowę wybierając "Rozmowa" oraz otworzyć furtkę wybierając "Rygiel"

3. Przekazanie rozmowy

Podczas rozmowy

Aby przekazać rozmowę na inny monitor wybierz przycisk "Interkom" podczas połączenia

W tym czasie zadzwonią pozostałe monitory wewnętrzne

Odbierz rozmowę na dowolnym monitorze wybierając "Rozmowa"

Przejąłeś rozmowę

Wybierz - "Rygiel" aby otworzyć furtkę

Ponownie wybierz przycisk "Rozmowa" aby zakończyć połączenie



UWAGA:

Do uzyskania tej funkcji potrzebne są min. 2 monitory wewnętrzne oraz min. 1 stacja bramowa.

Po przekazaniu rozmowy na inne urządzenie wewnętrzne, automatycznie kończysz bieżące połączenie. Twój monitor wyłączy się wracając do trybu czuwania. Na pozostałych monitorach wyświetli się obraz z kamery i słyszany będzie dźwięk dzwonka.

4. Interkom

Wybierz - "Interkom"

Dźwięk dzwonka będzie słyszany w pozostałych monitorach

Odbierz rozmowę wybierając "Rozmowa"

Rozpocząłeś rozmowę

Zakończ rozmowę wybierając ponownie przycisk "Rozmowa"

Koniec



UWAGA:

Do uzyskania tej funkcji potrzebne są min. 2 monitory wewnętrzne.

Jeżeli podczas rozmowy przez interkom otrzymasz połączenie ze stacji bramowej, twoja rozmowa wewnętrzna zostanie automatycznie zakończona. Na monitorze wyświetli się obraz z kamery w stacji wywołania i usłyszysz dźwięk dzwonka. Wybierając - "Rozmowa" rozpoczniesz połączenie ze swoim gościem.

Dane techniczne

1. monitor

Ekran	4";7";10"TFT LCD
Rozdzielczość	10"(1024X600); 7"(800X480); 4"(320X240)
Standard	PAL/NTSC
Czas rozmowy	120 sek.
Pobór mocy	8W(praca); 2W(czuwanie)
Zasilanie	DC 14,5V
Zakres temperatur pracy	0~+50°C
Format zdjęć	JPEG
Format video	AVI
Pamięć	Karta SD

2. stacja bramowa

Zasilanie	DC 12V z monitora
Pobór mocy	W czasie pracy 1,5W
Kąt widzenia kamery	Ok. 67°
Przetwornik	1/3 CCD
Rozdzielczość	420 / 600 TVL
Minimalne oświetlenie	0,05 Lux
Zakres temperatur pracy	-25°C~+55°C
Stopień ochrony	IP65
Podświetlenie	LED IR

3. zasilacz

Napięcie wejściowe	AC 230V, 50/60Hz
Napięcie wyjściowe	DC 14,5V
Max. obciążenie	1400 mA



Europejska Dyrektywa 2002/96/EC dotycząca Zużytych Elektrycznych Elektronicznych Urządzeń(WEEE) zakłada zakaz pozbywania się starych urządzeń domowego użytku jako nieposortowanych śmieci komunalnych. Zużyte urządzenia muszą być osobno zbierane i sortowane w celu zoptymalizowania odzyskiwania oraz ponownego przetworzenia pewnych komponentów i materiałów, pozwala to ograniczyć zanieczyszczenie środowiska i pozytywnie wpływa na ludzkie zdrowie. Przekreślony symbol „kosza” umieszczony na produkcie przypomina klientowi o obowiązku specjalnego sortowania. Konsumentom powinni kontaktować się z władzami lokalnymi lub sprzedawcą w celu uzyskania informacji dotyczących postępowania z ich użytymi urządzeniami elektrycznymi i elektronicznymi.

KARTA GWARANCYJNA

1. Firma Wena udziela gwarancji na zakupione produkty na okres 24 miesięcy od daty zakupu, umieszczonej na niniejszej Karcie Gwarancyjnej i dokumencie zakupu.
2. Usterki produktu ujawnione w okresie gwarancji będą usuwane bezpłatnie w ciągu 21 dni roboczych od daty przyjęcia produktu do punktu serwisowego.
3. Użytkownikowi przysługuje prawo wymiany produktu na nowy, jeżeli:
 - > w okresie gwarancji wykonano cztery istotne naprawy, a produkt nadal wykazuje usterki;
 - > po stwierdzeniu, że wystąpiła usterka niemożliwa do usunięcia. Przy wymianie produktu na nowy potrąca się równowartość brakujących lub uszkodzonych przez Użytkownika elementów (także opakowania) i koszt ich wymiany
4. Użytkownik dostarcza uszkodzony sprzęt na własny koszt do punktu serwisowego
5. Gwarancja nie obejmuje obniżania się jakości urządzenia spowodowanego normalnym procesem zużycia i poniższych przypadków:
 - > niewłaściwym lub niezgodnym z instrukcją obsługi użytkowaniem produktu;
 - > użytkowaniem lub pozostawieniem produktu w nieodpowiednich warunkach (nadmierna wilgotność, zbyt wysoka lub niska temperatura, nasłonecznienie itp.), odmiennych warunków konserwacji i eksploatacji niż zamieszczonych w instrukcji obsługi produktu;
 - > uszkodzeń mechanicznych, chemicznych, termicznych;
 - > uszkodzeń spowodowanych działaniem sił zewnętrznych np. przepięcia w sieci elektrycznej, wyładowania atmosferyczne, powódź, pożar;
 - > uszkodzenie powstałe na skutek niewłaściwego zainstalowania urządzenia niewłaściwego przechowywania urządzenia lub napraw wykonanych przez osoby nieupoważnione;
 - > uszkodzenie powstałe na skutek podłączenia niewłaściwego napięcia.
6. Gwarancja straci ważność w skutek:
 - > zerwania lub uszkodzenia plomb gwarancyjnych;
 - > podłączenia dodatkowego wyposażenia, innego niż zalecane przez producenta produktu;
 - > przeróbek i zmian konstrukcyjnych produktu oraz napraw wykonanych poza punktem serwisu Wena;
 - > Karta gwarancyjna lub numery seryjne zostały zmienione, zamazane lub zatarte;
7. Karta Gwarancyjna jest ważna tylko z wpisaną datą sprzedaży potwierdzonymi pieczęcią i podpisem sprzedawcy.
8. Warunkiem wykonania naprawy jest dostarczenie towaru z niniejszą Kartą Gwarancyjną oraz dowodem zakupu.
9. Punkt serwisowy:

Firma Wena
Al. Jerozolimskie 311 ,
05-816 Reguły/ k. Warszawy
tel. 22 8370286; 22 8174008
e-mail: biuro@vidos.pl
www.vidos.pl

Nazwa produktu:..... Typ:.....

Data sprzedaży:..... Pieczęć Sprzedawcy i podpis:.....

Rejestracja napraw

Data naprawy	Zakres naprawy	Podpis pracownika serwisu