

# Instrukcja obsługi

## Vidos

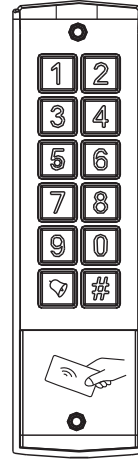

Schemat połączeń .....	1
Opis .....	4
Dane techniczne .....	7
Instalacja .....	8
Cechy urządzenia.....	9
Programowanie .....	10
Tryb administracyjny .....	13
Karta gwarancyjna .....	16

Importer:

**wena**

Firma Wena  
 Al.Jerozolimskie 311  
 05-816 Reguły  
 tel.: 22 8174008  
 tel./fax: 22 8370286  
 e-mail: wena@wena.biz  
 www.wena.biz



CE RoHS



### Schemat połączeń

#### KONTROLER DOSTĘPU: ZS32; ZS52

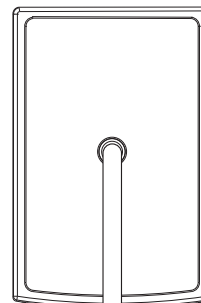

- 1.czerwony - zasilanie +
- 2.czarny - zasilanie - } DC 12-24V lub AC 9-15V
- 3.brązowy-czujnik otwartych drzwi
- 4.pomarańczowy - przycisk do zwolnienia rygla dla strefy 1
- 5.żółty - przycisk do zwolnienia rygla dla strefy 2
- 6.zielony - masa GND
- 7.niebieski - wyjście przełącznika strefy 2 normalnie otwarte NO 2
- 8.fioletowy - wyjście przełącznika strefy 2 wspólne COM 2
- 9.szary - wyjście przełącznika strefy 2 normalnie zamknięte NC2
- 10.biały - wyjście przełącznika strefy 1 normalnie otwarte NO 1
- 11.różowy - wyjście przełącznika strefy 1 wspólne COM 1
- 12.seledynowy - wyjście przełącznika strefy 1 normalnie zamknięte NC 1
- 15.ekran-uziemiaenie

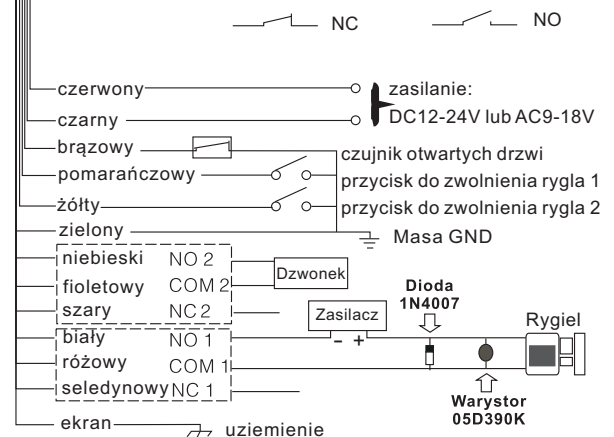

W przypadku zastosowania zasilacz DC do rygla, należy zabezpieczyć urządzenie przed przepięciami za pomocą diody prostowniczej z zachowaniem odpowiedniej polaryzacji.  
 W przypadki zastosowania zasilacz AC, należy zabezpieczyć urządzenie warystorem.

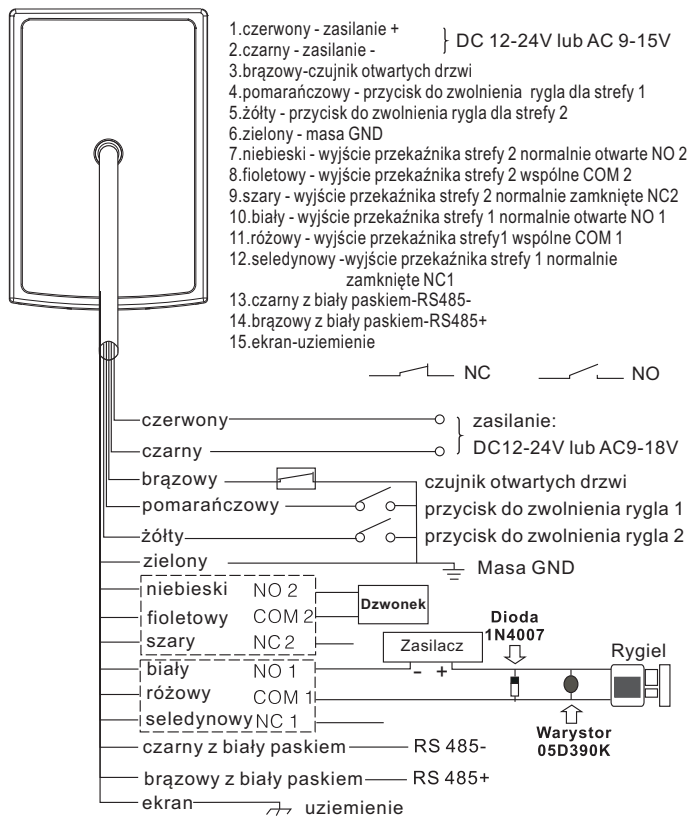

W przypadku zastosowania zasilacza DC do rygla, należy zabezpieczyć urządzenie przed przepięciami za pomocą diody prostowniczej z zachowaniem odpowiedniej polaryzacji.  
 W przypadku zastosowania zasilacza AC, należy zabezpieczyć urządzenie warystorem.

2

## Opis

### ZS32; ZS32Q

Wandaloodporny kontroler dostępu z klawiaturą dotykową i czytnikiem kart zbliżeniowych

Nr	Opis
①	LED
③	antena
④	klawiatura
⑤	śruba

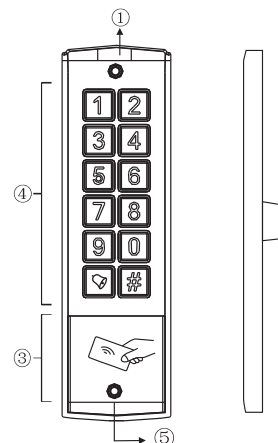

wymiary: 44x155x10mm

### ZS52; ZS52Q

Wandaloodporny kontroler dostępu z klawiaturą i czytnikiem kart zbliżeniowych

Nr	Opis
①	LED 1
②	LED 2
③	antena
④	klawiatura

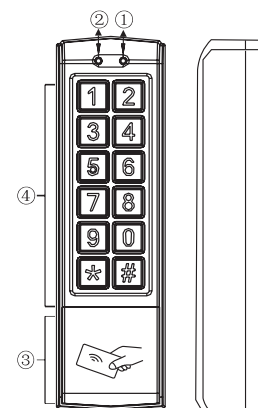

wymiary: 45x152x25mm

3

## Dane techniczne

Zasilanie: DC12V--24V / AC9~15V

Pobór mocy: w czasie pracy: 110mA  
 w stanie czuwania: 80mA

Zakres temperatur pracy: -20°C~50°C

Wbudowany czytnik kart zbliżeniowych systemu Unique 125kHz

Częstotliwość: 125KHz

Zasięg czytnika: ok. 5cm.

Obsługa 2 stref

Pojemność pamięci: strefy1: 1000 kodów PIN i kart  
 strefy 2: 10 kodów PIN lub kart.

Wyjścia przekaźnikowe typu NO i NC

Programowany czas załączenia przekaźników od 0 do 99s.

Możliwość podłączenia wyłącznika wyjściowego dla strefy 1 i strefy 2

Możliwość podłączenia czujnika otwartych drzwi strefy 1

Funkcja dzwonka (alternatywnie zamiast strefy 2)

Wbudowany czujnik antysabotażowy

Współczynnik IP: 65

## Instalacja

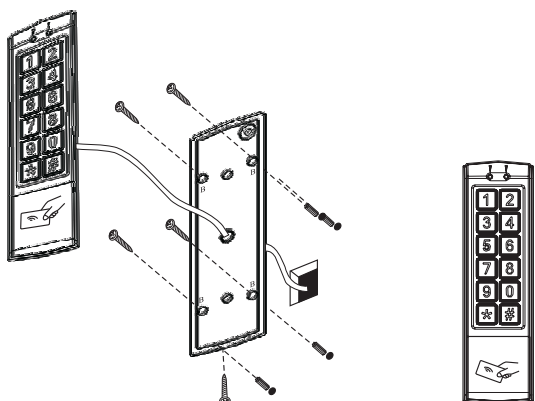

8

## Cechy urządzenia

ZS32 i ZS52 są urządzeniami kontroli dostępu wyposażonym w klawiaturę numeryczną i czytnik kart zbliżeniowych.

ZS32Q i ZS52Q mogą pracować w sieci pod nadzorem komputera. w trybie sieciowym transmisja odbywa się w standardzie RS 485.

Urządzenie może pracować samodzielnie jak i współpracować np. z domofonem, wideodomofonem.

Urządzenie może obsługiwać 2 strefy i otwierać za pomocą kod PIN i lub kart zbliżeniowych np. 2 furtki lub furtkę i bramę wjazdową.

Strefa 1 umożliwia zaprogramowanie jednego z 3 sposobów otwierania:  
 Tylko za pomocą karty.  
 Za pomocą karty lub kodu PIN.  
 Za pomocą karty i kodu PIN.

Programowanie strefy 1 może ułatwić zapisanie w pamięci urządzenia karty administratora. Zbliżenie takiej karty do czytnika spowoduje wejście w tryb programowania bez potrzeby wpisywania z klawiatury kodu administratora.

Strefa 2 umożliwia otwieranie za pomocą tylko karty lub tylko kodu PIN.

Możliwe jest zaprogramowanie strefy 2 na funkcję dzwonka, przyciskiem wywołania jest wtedy \*.

Podłączenie przycisków otwierających drzwi dla strefy 1 i strefy 2 umożliwia otwarcie drzwi od wewnątrz pomieszczenia lub posesji.

Zamontowanie czujnika otwartych drzwi spowoduje, że urządzenie po naszym przejściu przez drzwi i ich zamknięciu skróci zaprogramowany czas otwarcia.

Urządzenie posiada funkcję alarmu przeciwsabotażowego. Przy włączonej funkcji alarmu próba zdjęcia klawiatury ze ściany spowoduje włączenie sygnału dźwiękowego w klawiaturze.

Pięciokrotne wprowadzenie błędnego kodu lub zbliżenie niewłaściwej karty spowoduje zablokowanie szyfrotora na 60s.

9

## Programowanie

**Kod administratora i kody użytkownika nie mogą się powtarzać!  
Kody dla strefy 1 muszą być inne niż kody strefy 2**

### Kod administratora

Fabrycznie kod administratora ustawiony jest na: 1234  
Sposób otwierania strefy 1 ustawony jest na karta lub kod PIN

### Wejście w tryb programowania

Wpisz dwa razy kod administratora 12341234; LED świeci na żółto.  
Wejście w tryb programowania możliwe jest również za pomocą zaprogramowanej wcześniej karty.  
Szyfrator automatycznie wychodzi z trybu programowania jeśli w ciągu 30s żaden przycisk nie zostanie wciśnięty.

### Ustawienie długości kodu administratora i kodu PIN

Szyfrator daje możliwość ustawienia ilości cyfra kodu w zakresie od 2 do 6, aby zmienić długość kodu

- Wejdz w tryb programowania.
- 09: LED zacznie migać na żółto.
- 04: długi dźwięk, LED świeci na żółto
- wprowadź liczbę od 2 do 6 określającą długość kodu administratora i użytkowników. np. wprowadzenie liczby 2, ustawi długość kodu na dwie cyfry(00-99) wprowadzenie liczby 5, ustawi długość kodu na pięć cyfr (00000-99999), urządzenie wygeneruje 6 krótkich i 1 długi dźwięk, LED świeci na żółto. Jeśli wprowadzony długość kodu jest taka sama jak wcześniej zaprogramowana w urządzenie , wtedy wygeneruje 3 krótkie dźwięki.
- #: wyjście z trybu programowania, krótki dźwięk, LED świeci na niebiesko.

### UWAGA!!!

**po zmianie długości kodu zostaną usunięte wszystkie wcześniej zaprogramowane karty i kody PIN, a kod administracyjny jest zwraca wartość fabryczna**

### Ustawienie sposobu otwierania dla strefy 1

- 1. Tylko karta.**
  - Wejdz w tryb programowania.
  - 00: LED miga na żółto.
  - 00: długi dźwięk, LED świeci na żółto.
  - #: wyjście z trybu programowania, LED świeci na niebiesko.
- 2. Karta lub kod PIN.**
  - Wejdz w tryb programowania.
  - 00: LED miga na żółto.

10

### Dodawanie użytkownika strefy 2

- Wejdz w tryb programowania.
- 04: LED miga na żółto.
- Wpisz nr użytkownika (od 00 do 99); LED świeci na zielono (jeśli świeci na czerwono, numer jest zajęty, naciśnij ## i powtórz dodawanie użytkownika o innym numerze).
- Wpisz kod PIN użytkownika lub zbliż kartę; długi dźwięk, LED miga na żółto.
- ##: wyjście z trybu programowania, LED świeci na niebiesko.

### Nadawanie numeru ID szyfratora (w przypadku pracy w sieci)

- Wejdz w tryb programowania.
- 09: LED miga na żółto.
- 03: długi dźwięk, LED świeci na żółto, wprowadź sześciocyfrowy numer ID, długi dźwięk. Wprowadzanie numeru ID zakończyło się sukcesem.
- #: wyjście z trybu programowania, LED świeci na niebiesko.

### Ustawianie czasu otwarcia

#### Uwaga!

Ustawienie czasu na 00 powoduje przejście w tryb bistabilny, pierwsze wprowadzenie kodu/zbliżenie karty skutkuje załączeniem przekaźnika do czasu ponownego wprowadzenia kodu/zbliżenia karty! Umożliwia to np. otwarcie wejścia na czas godzin pracy, po zakończeniu pracy wprowadzamy kod ponownie i przekaźnik zostaje wyłączony, należy zastosować odpowiedni elektrozaczep umożliwiający tak długą pracę.

#### 1. Dla strefy 1

- Wejdz w tryb programowania.
- 01: LED miga na żółto.
- Wprowadzenie liczby od 01 do 99 oznacza czas otwarcia w sekundach, wprowadzenie liczby 00 oznacza przejście w tryb bistabilny, usłyszymy długi dźwięk i LED świeci na żółto.
- #: wyjście z trybu programowania, LED świeci na niebiesko.

#### 2. Dla strefy 2

- Wejdz w tryb programowania.
- 05: LED miga na żółto.
- Wprowadzenie liczby od 01 do 99 oznacza czas otwarcia w sekundach, wprowadzenie liczby 00 oznacza przejście w tryb bistabilny , usłyszymy długi dźwięk i LED świeci na żółto.
- #: wyjście z trybu programowania, LED świeci na niebiesko.

### Włączanie funkcji dzwonka

Czas zadziałania przekaźnika dla tej funkcji jest stały i wynosi ok..1 sekundy.  
Włączenie funkcji dzwonka powoduje wyłączenie użytkowników strefy 2.  
Po wyłączeniu funkcji dzwonka zostaje uaktywniona strefa 2 z jej ustawieniami.

- Wejdz w tryb programowania.

- 01: długi dźwięk, LED świeci na żółto.
- #: wyjście z trybu programowania, LED świeci na niebiesko.

### 3. Karta i kod PIN.

- Wejdz w tryb programowania.
- 00: LED miga na żółto.
- 02: długi dźwięk, LED świeci na żółto.
- #: wyjście z trybu programowania, LED świeci na niebiesko.

### Dodawanie użytkownika strefy 1

#### 1. Tylko karta.

- Wejdz w tryb programowania.
- Wpisz nr użytkownika (od 000 do 999); LED świeci na zielono (jeśli świeci na czerwono, numer jest już zajęty, naciśnij ## i powtórz dodawanie użytkownika o innym numerze).
- Zbliż kartę, krótki dźwięk, długi dźwięk, LED świeci na zielono.
- ##: wyjście z trybu programowania, LED1 świeci na zielono.

#### 2. Karta lub kod PIN.

- 1). Tylko kod PIN**
  - Wejdz w tryb programowania.
  - Wpisz nr użytkownika (od 000 do 999); LED świeci na zielono (jeśli świeci na czerwono, numer jest już zajęty, naciśnij ## i powtórz dodawanie użytkownika o innym numerze).
  - Wpisz kod PIN, długi dźwięk, LED świeci na żółto.
  - #: wyjście z trybu programowania, LED świeci na niebiesko.
- 2). Tylko karta**
  - Wejdz w tryb programowania.
  - Wpisz nr użytkownika (od 000 do 999); LED świeci na zielono (jeśli świeci na czerwono, numer jest już zajęty, naciśnij ## i powtórz dodawanie użytkownika o innym numerze).
  - Zbliż kartę, krótki dźwięk, długi dźwięk, LED świeci na zielono.
  - ##: wyjście z trybu programowania, LED świeci na niebiesko.
- 3). Karta lub kod PIN**
  - Wejdz w tryb programowania.
  - Wpisz nr użytkownika (od 000 do 999); LED świeci na zielono (jeśli świeci na czerwono, numer jest już zajęty, naciśnij ## i powtórz dodawanie użytkownika o innym numerze).
  - Zbliż kartę; krótki dźwięk, długi dźwięk, LED świeci na zielono, wpisz kod PIN użytkownika; długi dźwięk, LED świeci na żółto.
  - #: wyjście z trybu programowania, LED świeci na niebiesko.

#### 3. Karta i kod PIN:

- Wejdz w tryb programowania.
- Wpisz nr użytkownika (od 000 do 999); LED świeci na zielono (jeśli świeci na czerwono, numer jest już zajęty, naciśnij ## i powtórz dodawanie użytkownika o innym numerze).
- Zbliż kartę; krótki dźwięk, długi dźwięk, LED świeci na zielono, wpisz kod PIN użytkownika; długi dźwięk, LED świeci na żółto.
- #: wyjście z trybu programowania, LED świeci na niebiesko.

- 02: LED miga na żółto.
- 02: długi dźwięk, LED świeci na żółto.
- #: wyjście z trybu programowania, LED świeci na niebiesko.

### Wyłączanie funkcji dzwonka.

- Wejdz w tryb programowania.
- 02: LED miga na żółto .
- 01: długi dźwięk, LED świeci na żółto.
- #: wyjście z trybu programowania, LED świeci na niebiesko.

### Włączanie funkcji alarmu przeciwsabotażowego.

- Wejdz w tryb programowania.
- 06: LED miga na żółto .
- 02: długi dźwięk, LED świeci na żółto.
- #: wyjście z trybu programowania, LED świeci na niebiesko.

### Wyłączanie funkcji alarmu przeciwsabotażowego.

- Wejdz w tryb programowania.
- 06: LED miga na żółto.
- 01: długi dźwięk, LED świeci na żółto.
- #: wyjście z trybu programowania, LED świeci na niebiesko.

## Tryb administracyjny

### Usuwanie użytkownika strefy 1 i jego kodu PIN.

- Wejdz w tryb programowania.
- Wprowadź nr użytkownika (od 000 do 999); LED świeci na czerwono.
- 00: długi dźwięk, LED świeci na zielono.
- ##: wyjście z trybu programowania, LED świeci na niebiesko.

### Usuwanie użytkownika strefy2 i jego kodu PIN.

- Wejdz w tryb programowania.
- 04: LED miga na żółto .
- Wprowadź nr użytkownika (od 00 do 99); LED świeci na czerwono.
- 00: długi dźwięk. LED świeci na zielono.
- ##: wyjście z trybu programowania, LED świeci na niebiesko.

### Usuwanie wszystkich użytkowników i ich kodów.

- Wejdz w tryb programowania.
- 08: LED miga na żółto.
- 88: sześć krótkich dźwięków i 1 długi, LED świeci żółto.
- #: wyjście z trybu programowania, LED świeci na niebiesko.

12

11

13

### Reset - powrót do ustawień fabrycznych.

- Wejść w tryb programowania.
- Ⓞ8: LED miga na żółto.
- 99: LED1 i LED2 świeci na żółto, po 5 sekundach długi dźwięk, 8 mignięcia LED na zielono.
- Szyfrator automatycznie wychodzi z trybu programowania, LED świeci na niebiesko.

### Zapomniany kod administratora.

- Wyłącz zasilanie szyfratora.
- Włącz zasilanie szyfratora, LED miganie 8 razy na zielono, w tym czasie naciśnij #; LED zmieni kolor na niebieski, kod administratora został przywrócony do ustawień fabrycznych: 1234.

### Zmiana kodu administratora.

- Wejść w tryb programowania.
- Ⓞ3: LED miga na żółto .
- Wprowadź dwa razy nowy kod administratora xxxxx xxxxx(długość kodu zależy od wcześniejszych ustawień, fabrycznie 4 cyfry) długi dźwięk, LED świeci na żółto.
- #: wyjście z trybu programowania, LED świeci na niebiesko.

### Programowanie karty administratora

- Wejść w tryb programowania.
- Ⓞ7: LED miga na zielono.
- Zbliżyć kartę; krótki dźwięk, długi dźwięk, LED świeci na żółto
- #: wyjście z trybu programowania, LED świeci na niebiesko.

### Usuwanie karty administratora za pomocą karty.

- Zbliżyć kartę administratora; krótki dźwięk, długi dźwięk, LED świeci na żółto.
- Ⓞ7: LED świeci na zielono.
- ⓄⓄ: długi dźwięk, LED miga na zielono.
- ##: wyjście z trybu programowania, LED świeci na niebiesko.

### Usuwanie karty administratora z klawiatury.

- Wejść w tryb programowania.
- Ⓞ7: LED świeci na zielono.
- ⓄⓄ: długi dźwięk, LED miga na zielono.
- ##: wyjście z trybu programowania, LED świeci na niebiesko.

14

## KARTA GWARANCYJNA

1. Firma Wena z siedzibą w Warszawie, udziela gwarancji na zakupione produkty 12 miesięcy od daty zakupu, umieszczonej na niniejszej Karcie Gwarancyjnej i dokumencie zakupu.
2. Usterki produktu ujawnione w okresie gwarancji będą usuwane bezpłatnie w ciągu 21 dni roboczych od daty przyjęcia produktu do punktu przyjmowania reklamacji
3. Użytkownikowi przysługuje prawo wymiany produkt na nowy, jeżeli:
  - w okresie gwarancji wykonano cztery istotne naprawy, a produkt nadal wykazuje usterki;
  - po stwierdzeniu, że wystąpiła usterka niemożliwa do usunięcia. Przy wymianie produktu na nowy potrąca się równowartość brakujących lub uszkodzonych przez Użytkownika elementów (tak że opakowania) i koszt ich wymiany
4. Użytkownik dostarcza uszkodzony sprzęt na własny koszt do punktu serwisowego
5. Gwarancja nie obejmuje obniżania się jakości urządzenia spowodowanego normalnym procesem zużycia i poniższych przypadków:
  - niewłaściwym lub niezgodnym z instrukcją obsługi użytkowaniem produktu;
  - użytkowaniem lub pozostawieniem produktu w nieodpowiednich warunkach (nadmierna wilgotność, zbyt wysoka lub niska temperatura, nasłonecznienie itp.), odmiennych warunków konserwacji i eksploatacji zamieszczonych w instrukcji obsługi produktu;
  - uszkodzeń mechanicznych, chemicznych, termicznych;
  - uszkodzeń spowodowanych działaniem sił zewnętrznych np. przepięcia w sieci elektrycznej, wyładowania atmosferyczne, powódź, pożar;
  - uszkodzenie powstałe na skutek niewłaściwego zainstalowania urządzenia niewłaściwego przechowywania urządzenia lub napraw wykonanych przez osoby nieupoważnione;
  - uszkodzenie powstałe na skutek podłączenia niewłaściwego napięcia lub polaryzacji.
6. Gwarancja straci ważność w skutek:
  - zerwania lub uszkodzenia plomb gwarancyjnych;
  - podłączenia dodatkowego wyposażenia, innego niż zalecane przez producenta produktu;
  - przeróbek i zmian konstrukcyjnych produktu oraz napraw wykonanych poza punktem serwisu Wena;
  - Karta gwarancyjna lub numery seryjne zostały zmienione, zamazane lub zatarte;
7. Karta Gwarancyjna jest ważna tylko w wpisanej dacie sprzedaży potwierdzonymi pieczęcią i podpisem sprzedawcy.
8. Warunkiem wykonania naprawy jest dostarczenie towaru z niniejszą Kartą Gwarancyjną oraz dowodem zakupu.
9. Punkt przyjmowania reklamacji:

Firma Wena  
Al. Jerozolimskie 311, 05-816 Reguły  
tel. 22 8370286; 22 8174008; e-mail: wena@wena.biz

16

## Obsługa

Po podłączeniu zasilania urządzenia, LED miganie 8 razy na zielono, w tym czasie nie należy naciskać żadnych przycisków. Gdy LED zacznie świecić na niebiesko, urządzenie jest gotowe do pracy.

### Otwieranie za pomocą kodu

Wprowadź kod PIN (długość kodu zależy od wcześniejszych ustawień, fabrycznie 4 cyfry), wprowadzenie właściwego kodu spowoduje otwarcie drzwi, LED świeci na zielono, gdy zostaną otwarte drzwi strefy 1, na czerwono strefy 2

### Otwieranie za pomocą karty

Zbliżyć kartę do anteny urządzenia, usłyszysz krótki dźwięk, odczytanie właściwej karty spowoduje otwarcie drzwi, LED świeci na zielono, gdy zostaną otwarte drzwi strefy 1, na czerwono strefy 2

### Otwieranie za pomocą karty i doku

Zbliżyć kartę do anteny urządzenia, usłyszysz krótki dźwięk, LED miganie 5 razy na zielono, w tym czasie wprowadź kod PIN użytkownika. odczytanie właściwej karty i wpisanie prawidłowego kodu spowoduje otwarcie drzwi, LED świeci na zielono, gdy zostaną otwarte drzwi strefy 1, na czerwono strefy 2.

Można również najpierw wpisać kod, a następnie zbliżyć kartę.

### Dzwonek

Dzwonek włączamy naciskając przycisk Ⓞ

15

Nazwa produktu:.....Typ:.....

Data sprzedaży:..... Pieczęć Sprzedawcy i podpis:.....

## Rejestracja napraw

Data naprawy	Zakres naprawy	Podpis pracownika serwisu

17